



# Aficio™ 3025/3030

## Felhasználói kézikönyv Másoló kezelési útmutató



- 
- 1 Az eredeti dokumentumok elhelyezése
  - 2 Másolás
  - 3 Hibaelhárítás
  - 4 Felhasználói eszközök (Másoló/Dokumentumszerver tulajdonságok)
  - 5 Műszaki adatok

## Bevezetés

Ez a kézikönyv a készülék kezelésére és használatára vonatkozó részletes utasításokat és megjegyzéseket tartalmaz. Biztonsága és az előnyök kiaknázása érdekében a készülék használata előtt olvassa el figyelmesen a kézikönyvet. A kézikönyvet tartsa könnyen hozzáférhető helyen, hogy gyorsan elérhető legyen.

## Fontos!

Jelen kézikönyv tartalma előzetes értesítés nélkül, bármikor módosítható. A készülék kezeléséből vagy üzemeltetéséből származó közvetlen, közvetett, egyedi, előre nem látott vagy járulékos károkért a vállalat semmiféle felelősséget nem vállal.



## Megjegyzések

A kézikönyvben található egyes ábrák kisebb mértékben különbözhetnek a készülék megjelenésétől, illetve annak jelzőszerveitől.

Egyes országokban előfordulhat, hogy bizonyos opciók nem vásárolhatóak meg. A további részleteket kérje a helyi forgalmazótól.



## Figyelmeztetés:

A kézikönyvben leírtaktól eltérő működtetés, vezérlés vagy eljárás veszélyes sugárzást okozhat.

## Megjegyzések:

A készülék típusneve nincs feltüntetve a következő oldalakon. A kézikönyv elolvasása előtt ellenőrizze saját készülékének típusát. (Részletes tudnivalók: 3. oldal "Készüléktípusok".)

- 1. típus: Aficio 3025
- 2. típus: Aficio 3030

Egyes országokban előfordulhat, hogy bizonyos típusok nem vásárolhatóak meg. A további részleteket kérje a helyi forgalmazótól.

A kézikönyv kétféle méretjelölést alkalmaz. Jelen készülék esetében a metrikus rendszer tekintendő irányadónak.

A jó másolási minőség érdekében a Ricoh eredeti Ricoh gyártmányú festék használatát javasolja.

A Ricoh nem vállal felelősséget a nem eredeti Ricoh gyártmányú alkatrészek vagy irodai kellékek használatából eredő károkért.

## Tápellátás

220 - 240V, 50/60Hz, 7A (vagy több)

Győződjön meg arról, hogy a tápkábelt a fentieknek megfelelő elektromos hálózathoz csatlakoztatta. Az energiaforrás tekintetében további részleteket lásd az Általános beállításokban.

# A készülékhez tartozó kézikönyvek

Az alábbi kézikönyvek a készülék üzemeltetési eljárásait ismertetik. Az egyes funkciókkal kapcsolatban lásd a kézikönyv vonatkozó részeit.

## **Megjegyzés**

- A kézikönyvek a készülék típusától függően eltérnek.
- Adobe Acrobat Reader / Adobe Reader szükséges a kézikönyvek PDF fájlként történő megtekintéséhez.
- A melléklet két darab CD-lemez:
  - CD-ROM 1 “Operating Instructions”
  - CD-ROM 2 “Scanner Driver and Document Management Utility”

## **❖ Általános beállítások (PDF fájl - CD-ROM 1)**

Áttekintést nyújt a készülékről, és leírja a rendszerbeállításokat (pl. a papíradagoló beállításait), a dokumentumszerver funkcióit és a hibaelhárítást.

Ebben a kézikönyvben találja a Címjegyzékkel kapcsolatos eljárások, pl. a faxszámok, az e-mail címek és a felhasználói kódok regisztrálásának leírását.

## **❖ Biztonsági útmutató**

Ez a kézikönyv a készülék rendszergazdái számára készült. Olyan biztonsági funkciókat ír le, melyek segítségével a rendszergazdák védhetik a készüléken található adatokat, és megakadályozhatják illetéktelenek hozzáférését. Szintén ez a kézikönyv ismerteti a rendszergazdák regisztrálásához kapcsolódó eljárást, valamint a felhasználói és rendszergazdai hitelesítést.

## **❖ Hálózati útmutató (PDF fájl – CD-ROM 1)**

A nyomtató hálózati környezetben vagy szoftverhasználattal történő konfigurációjáról és működtetéséről nyújt információt.

A kézikönyv az összes típusra vonatkozik, ezért tartalmazhat olyan funkciókat vagy beállításokat, melyek az Ön által használt készüléken nem állnak rendelkezésre. A képek, ábrák, funkciók és támogatott operációs rendszerek különbözhetnek a készülék aktuális megjelenésétől.

## **❖ Másoló kezelési útmutató (PDF fájl - CD-ROM 1)**

A készülék másoló funkciójához tartozó működtetést, funkciókat és hibaelhárítást ismerteti.

## **❖ Fax kezelési útmutató <Alapvető funkciók> (PDF fájl - CD-ROM 1)**

A készülék fax funkciójához tartozó működtetést, funkciókat és hibaelhárítást ismerteti.

## **❖ Fax kezelési útmutató <Speciális funkciók> (PDF fájl - CD-ROM 1)**

A fax speciális funkcióit ismerteti, mint például a vonal beállítása és az azonosítók beprogramozása.

❖ **Nyomtató kezelési útmutató (PDF fájl - CD-ROM 1)**

Leírja a készülék nyomtató funkciójának rendszerbeállításait, kezelését, funkcióit, valamint hibáinak elhárítását.

❖ **Szkenner kezelési útmutató (PDF fájl - CD-ROM 1)**

A készülék szkenner funkciójához tartozó működtetést, funkciókat és hibaelhárítást ismerteti.

❖ **Kézikönyvek a DeskTopBinder Lite-hoz**

A DeskTopBinder Lite egy segédprogram, mely a "Scanner Driver and Document Management Utility" jelű CD-ROM lemezen található.

- DeskTopBinder Lite Telepítési útmutató (PDF fájl - CD-ROM-2)  
Részletesen leírja a DeskTopBinder Lite telepítését és működési környezetét. Ez az útmutató a DeskTopBinder Lite telepítése során megjeleníthető a **[Beállítás]** képernyőn.
- DeskTopBinder Bevezetés útmutató (PDF fájl - CD-ROM-2)  
Ismerteti a DeskTopBinder Lite működését, illetve áttekintést nyújt annak funkcióiról. Az útmutató a **[Start]** menühöz kerül hozzáadásra, amikor a DeskTopBinder Lite telepítése folyik.
- Auto Document Link útmutató (PDF fájl – CD-ROM-2)  
Az Auto Document Link működtetését és funkcióit írja le, amely a DeskTopBinder Lite telepítésével együtt lett telepítve. Az útmutató a **[Start]** menühöz kerül hozzáadásra, amikor a DeskTopBinder Lite telepítése folyik.

❖ **Egyéb kézikönyvek**

- PostScript3 kiegészítés (PDF fájl - CD-ROM-1)
- UNIX kiegészítés (Felhatalmazott viszonteladóknál vagy a weblapunkon PDF fájlként áll rendelkezésre.)

# Mire alkalmas a készülék

## Kétoldalas másolatok típusai

● 2 egyoldalas → 1 kétoldalas ⇒  
" ❖ Egyoldalas → Kétoldalas"

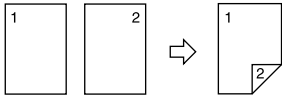

● 1 kétoldalas → 1 kétoldalas ⇒  
" ❖ Kétoldalas → Kétoldalas"

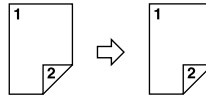

● 4 egyoldalas → 1 kétoldalas ⇒  
" ❖ 4 egyoldalas → Komb. 2 old-ra"

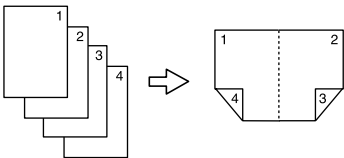

● 2 kétoldalas → 1 kétoldalas ⇒  
" ❖ 2 kétoldalas → Komb. 2 old-ra"

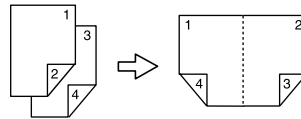

● 8 egyoldalas → 1 kétoldalas ⇒  
" ❖ 8 egyoldalas → Komb. 2 old-ra"

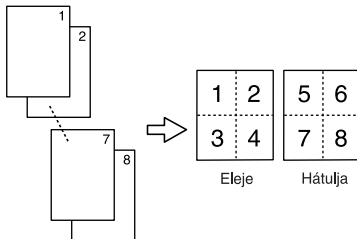

● 4 kétoldalas → 1 kétoldalas ⇒  
" ❖ 4 kétoldalas → Komb. 2 old-ra"

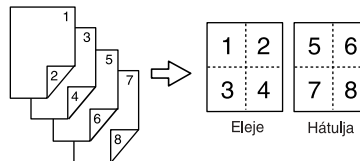

● 16 egyoldalas → 1 kétoldalas ⇒  
" ❖ 16 egyoldalas → Komb. 2 old-ra"

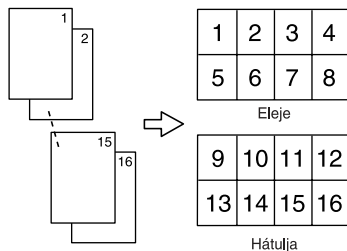

● 8 kétoldalas → 1 kétoldalas ⇒  
" ❖ 8 kétoldalas → Komb. 2 old-ra"

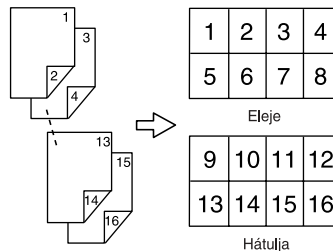

● Könyv → Kétoldalas lapok ⇒  
" ❖ Könyv → kétoldalasan"

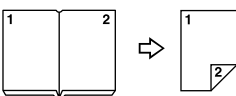

● Könyvlap eleje és hátulja → Kétoldalas lapok ⇒  
" ❖ Elő- és hátlap → kétoldalasan"

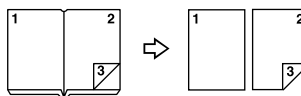

## Könyv típusú eredetik másolása

● 4 db egyoldalas lap → Füzet (⇒ "❖ Egyoldalas → Füzet")

Balra nyílik

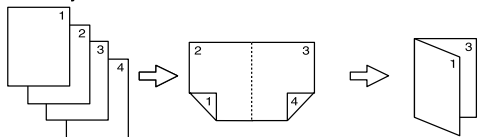

Jobbra nyílik

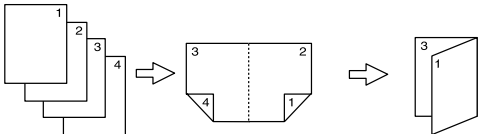

● 2 db kétoldalas → Füzet (⇒ "❖ Kétoldalas → Füzet")

Balra nyílik

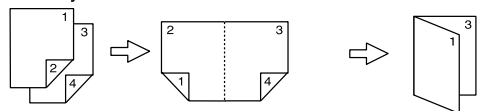

Jobbra nyílik

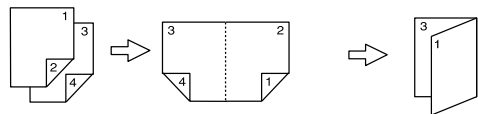

● Egyoldalas → Magazin (⇒ "❖ Egyoldalas → Magazin")

Balra nyílik

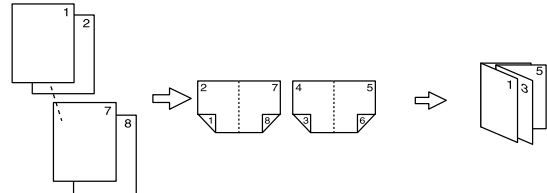

Jobbra nyílik

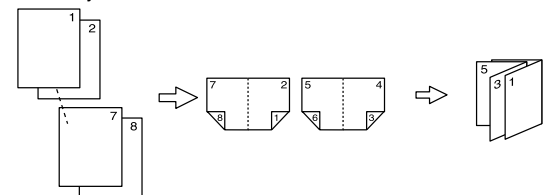

● Kétoldalas → Magazin (⇒ "❖ Kétoldalas → Magazin")

Balra nyílik

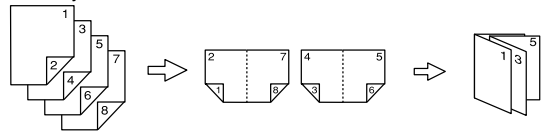

Jobbra nyílik

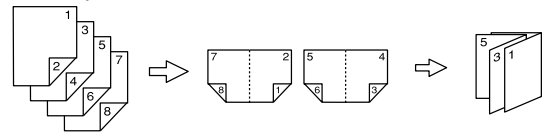

## Több oldal kombinálása egy oldalra ("Egyoldalas kombinálás")

● Egyoldalas 2 oldalra → Egyoldalas 1 oldalra

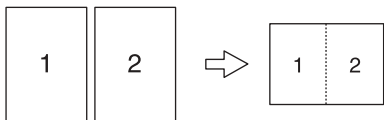

● Kétoldalas 1 oldalra → Egyoldalas 1 oldalra

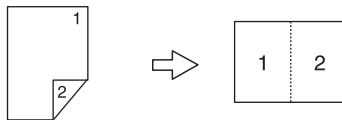

● Egyoldalas 4 oldalra → Egyoldalas 1 oldalra

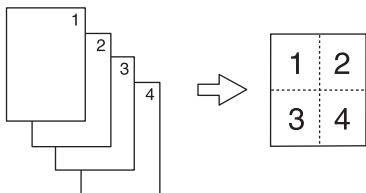

● Egyoldalas 2 oldalra → Egyoldalas 1 oldalra

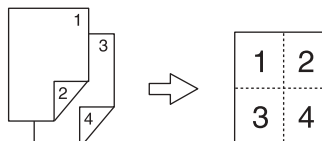

● Egyoldalas 8 oldalra → Egyoldalas 1 oldalra

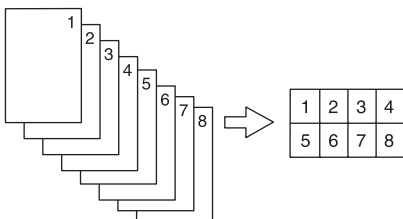

● Egyoldalas 2 oldalra → Egyoldalas 2 oldalra

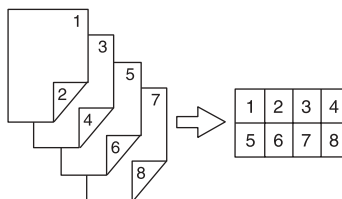

### Könyv formátumú eredetik másolása ("Sorozatmásolatok")

● Kötétt eredetik → egyoldalas

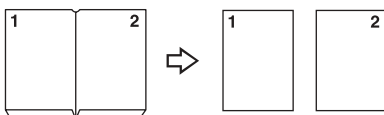

### Kétoldalas eredeti másolása egy oldalra ("Kétoldalas → egyoldalas")

● Kétoldalas 1 oldalra → Egyoldalas 2 oldalra

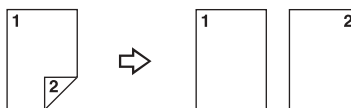

● Kötétt eredetik → kétoldalas

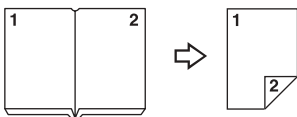

● Fedőlappal/hátlappal kötétt eredetik → Kétoldalas

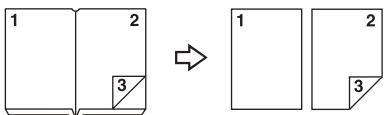

HU

# TARTALOMJEGYZÉK

A készülékhez tartozó kézikönyvek .....	i
Mire alkalmas a készülék .....	iii
Kiegészítő tájékoztatás .....	1
A kézikönyv használatáról .....	2
Készüléktípusok.....	3
Opcionális elemeket igénylő funkciók.....	4
Kezelőpanel .....	5
Kijelzőpanel.....	7

## 1. Az eredeti dokumentumok elhelyezése

---

Eredetik.....	9
A javasolt eredetik méretei és tömege .....	9
Az automatikus papírválasztás által érzékelt méretek .....	10
Hiányzó képterület .....	12
Az eredeti dokumentumok elhelyezése .....	13
Eredeti tájolása .....	13
Eredetik helyezése az üveglapra .....	15
Eredetik helyezése az automatikus lapadagolóba .....	15

## 2. Másolás

---

Alapműveletek.....	21
Másolás megszakítása.....	22
Benmaradt eredeti hangjelzés .....	24
Feladat előre beállítása.....	24
Másolás a 2. papíradagoló tálcáról .....	25
A 2. papíradagoló tálca kézi lapadagolóként való használata .....	25
Borítékok.....	28
Másolás a kézi adagolóból.....	31
Másoló funkciók.....	36
A másolat fényerősségének beállítása .....	36
Az eredeti típus beállítás kiválasztása .....	37
Másolópapír kiválasztása .....	38
Előre beállított kicsinyítés/nagyítás .....	41
Méretezés .....	43
Automatikus kicsinyítés/nagyítás .....	44
Léptékszámítás .....	45
Írányonkénti kicsinyítés/nagyítás (%-os).....	47
Írányonkénti méretváltoztatás (mm).....	48
Szortírozás .....	50
Kötegelés .....	54
Tűzés .....	55
Kétoldalas .....	58
Egyoldalas kombinálás .....	62
Kétoldalas kombinálás .....	64
Sorozatmásolás .....	67



Könyv eredetik másolása .....	70
Kép ismétlése .....	74
Dupla másolatok .....	76
Középre helyezés .....	77
Pozitív/Negatív .....	79
Törlés .....	80
Margóbeállítás .....	85
Háttérszámozás .....	86
Beállított bélyeg .....	87
Egyéni bélyeg .....	89
Dátumbélyegzés .....	94
Oldalszámozás .....	97
Fedőlapok .....	103
Elválasztólapok .....	105
Fejezetek .....	106
Közteslapok .....	107
<b>Adatok tárolása a Dokumentumszerveren .....</b>	<b>109</b>
<b>Programok .....</b>	<b>111</b>
Program tárolása .....	111
Egy tárolt program megváltoztatása .....	112
Program törlése .....	113
Program előhívása .....	113

### 3. Hibaelhárítás

<b>Ha a készülék nem a kívántak szerint működik .....</b>	<b>115</b>
Ha hibaüzenet jelenik meg .....	115
<b>Ha a másolatok nem tiszták .....</b>	<b>117</b>
<b>Ha nem tud olyan másolatokat készíteni, amelyeneket szeretne .....</b>	<b>118</b>
Ha a memória megtelt .....	121

### 4. Felhasználói eszközök (Másoló/Dokumentumszerver tulajdonságok)

<b>Felhasználói eszközök menü (Másoló/Dokumentumszerver jellemzők) .....</b>	<b>123</b>
<b>Felhasználói eszközök elérése</b>	
<b>(Másoló/dokumentumszerver tulajdonságok) .....</b>	<b>129</b>
Alapértelmezett beállítások módosítása .....	129
Kilépés a Felhasználói eszközökből .....	130
<b>A Felhasználói eszközök módosítható beállításai .....</b>	<b>131</b>
Általános beállítások $1/4$ .....	131
Általános beállítások $2/4$ .....	134
Általános beállítások P. $3/4$ .....	135
Általános beállítások P. $4/4$ .....	136
Másolási méretarány P. $1/2$ .....	136
Másolási méretarány P. $2/2$ .....	137
Szerkesztés P. $1/2$ .....	139

Szerkesztés P. <sup>2</sup> / <sub>2</sub> .....	141
Bélyegzés.....	144
Bemenet/kimenet .....	149
Adminisztrátori eszk. ....	150

## **5. Műszaki adatok**

---

<b>Kombinációs táblázat .....</b>	<b>151</b>
<b>Kiegészítő adatok .....</b>	<b>152</b>
<b>TÁRGYMUTATÓ.....</b>	<b>163</b>

# Kiegészítő tájékoztatás

Kérjük ne másoljon, illetve nyomtasson olyan dokumentumokat, melyek sokszorosítását a törvény tiltja.

Az alábbi dokumentumok másolását vagy nyomtatását a helyi törvények általában tiltják:

bankjegyek, illetékbélyegek, kötvények, részvényjegyek, bankutalványok, csekkek, útlevelek, jogosítványok.

A fenti lista mindössze tájékoztató jellegű, teljesnek semmiképpen nem tekinthető. Annak teljességéért vagy pontosságáért felelősséget nem vállalunk.

Amennyiben bárminemű kérdése van egyes tételek másolásának törvényszerűségét illetően, kérjük, kérje ki jogi tanácsadó véleményét.

# A kézikönyv használatáról

---

## Szimbólumok

---

A kézikönyvben az alábbi szimbólumok szerepelnek:

### FIGYELMEZTETÉS:

Ez a szimbólum azt jelenti, hogy amikor a szimbólummal jelzett utasítások figyelmen kívül hagyásával használja a készüléket, a potenciálisan veszélyek halált vagy súlyos sérülést okozhatnak. Mindenképpen olvassa el az Általános beállítások című kézikönyv Általános beállítások című részében található összes utasítást!

### FIGYELEM:

Ez a szimbólum potenciálisan veszélyes helyzetet jelez, amikor a készülék nem megfelelő használata és az utasítások be nem tartása könnyebb vagy közepes sérüléshez, illetve anyagi kár bekövetkezéséhez vezethet. Mindenképpen olvassa el az Általános beállítások című kézikönyv Általános beállítások című részében található összes utasítást!

- A FIGYELMEZTETÉSEK és az ÓVINTÉZKEDÉSEK az Ön biztonságát szolgáló megjegyzések.

### Fontos

Ha nem követi ezt az utasítást, a papír elakadhat, az eredeti papírok megsérülhetnek, illetve adatvesztés történhet. Mindenképpen olvassa el.

### Előkészítés

Ez a szimbólum olyan előzetes tudnivalót vagy előkészületet jelez, amely a működtetés megkezdéséhez elengedhetetlen.

### Megjegyzés

Ez a szimbólum a működtetéshez szükséges óvintézkedéseket, vagy a hibás működés utáni teendőket jelzi.

### Korlátozások

Ez a szimbólum számbeli határokat, együtt nem használható funkciókat vagy olyan körülményeket jelez, amikor egy bizonyos funkció nem használható.

### Referencia

Ez a szimbólum egy hivatkozásra utal.

[    ]





A készülék kijelzőjén megjelenő gombok.

[    ]

A készülék kezelőpaneljébe épített gombok.

# Készüléktípusok

Ennek a készüléknek két típusa van, amelyek a másolás sebességében különböznek egymástól. Az adott modell megnevezését jelen kézikönyv belső borítóján ellenőrizheti.

	1. típus	2. típus
Másolási sebesség	25 másolat/perc (A4  , 8 <sup>1</sup> / <sub>2</sub> " × 11"  )	30 másolat/perc (A4  , 8 <sup>1</sup> / <sub>2</sub> " × 11"  )

# Opcionális elemeket igénylő funkciók

A rendelkezésre álló opciók függnnek a készülék konfigurációjától, valamint a rendelkezésre álló opcionális elemektől. Lásd az alábbi táblázatot.

○ Szükséges opciók

Funkciók		Kötegelés	SADF	Vegyes méret	Másolási feladat előre beállítása	Másolás a kézi lapadagolóból	Eltolósos szortírozás *3	Eltolósos kötegelés *3	Tűzés	Kétoldalas	egyoldalas 4, 8, 16 lap → Kétoldalas kombinálás	kétoldalas 4, 8, 16 lap → Kétoldalas kombinálás	Sorozatmásolatok	elválasztó lapok	Háttérszámozás	Beállított bélyeg *4	Egyéni bélyegzés	Fájltárolás
Kiegészítők	Automata lapadagoló (ADF)	<input type="radio"/>	<input type="radio"/>	<input type="radio"/>														
	Eltoló szortertálca						<input type="radio"/>	<input type="radio"/>										
	500-lapos finiser, 1000-lapos finiser *1, *2								<input type="radio"/>									
	Duplex egység									<input type="radio"/>	<input type="radio"/>	<input type="radio"/>	<input type="radio"/>	<input type="radio"/>				
	Kézi lapadagoló tálca					<input type="radio"/>												
	HDD				<input type="radio"/>								<input type="radio"/>		<input type="radio"/>		<input type="radio"/>	<input type="radio"/>

\*1 Az 500-lapos finiser használatához csatoló egység szükséges.

\*2 Az 1000-lapos finiser használatához csatoló egység és papírtálca szükséges.

\*3 Finiser és eltoló szortertálca szükséges.

\*4 Amikor a beállított bélyeghez az angol nyelvet választja ki, HDD (merevlemez-meghajtó) nem szükséges. Mindazonáltal más nyelvek kiválasztásakor HDD szükséges.

# Kezelőpanel

Az ábra olyan készülék kezelőpaneljét mutatja be, melyen az összes opció telepítve van.

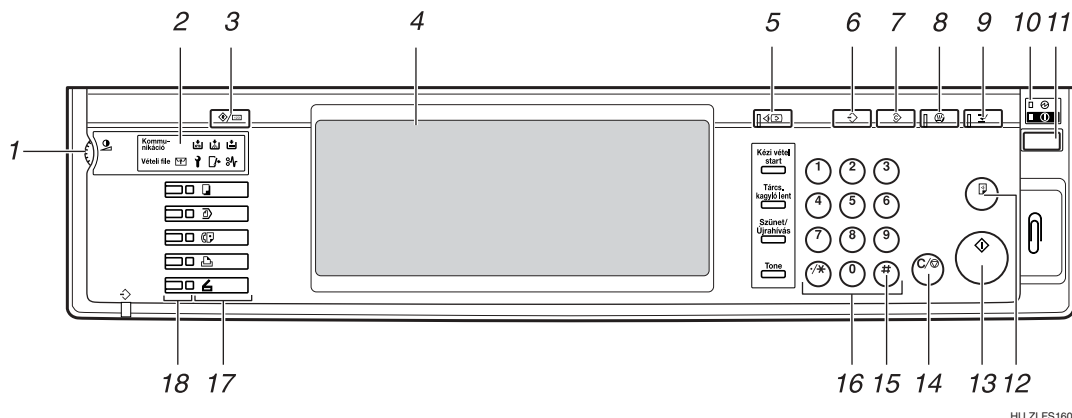

HU ZLFS160E

## 1. Kontraszt gomb

Beállítja a képernyőpanel fényerejét.

## 2. Jelzőfények

Megjeleníti a készülék státuszát, vagy jelzi a hibákat.

- : Tűzkapocs beadagolása szükséges jelzés
- : Festék beadagolása szükséges jelzés
- : Papír betöltése szükséges jelzés
- : Szervizhívás jelzés
- : Nyitott burkolat jelzés
- : Elakadás jelzés

Lásd: *Általános beállítások*.

## 3. [Felhasználói eszközök/Számláló] gomb

- Felhasználói eszközök  
A gomb megnyomásával az egyedi igényeknek megfelelően módosítsa az alapértelmezett beállításokat és a feltételeket.
- Számláló  
A gomb megnyomásával ellenőrizze vagy nyomtassa a számláló értéket.
- Lekérdezés  
Gomb megnyomásával megjelenik, honnan rendelhet fogyóeszközöket, illetve működési hiba esetén hogyan hívhat szervizt. Az adatok ki is nyomtathatóak.

## 4. Kijelzőpanel (érintőképernyő)

Megjeleníti az üzemeltetés státuszát, a hibaüzeneteket és a funkció menüket.

## 5. [Beállítások ellenőrzése] gomb

Nyomja meg a megadott másolási beállítások ellenőrzéséhez.

## 6. [Tárolás] gomb

A gomb megnyomásával válassza ki a program módot. Lásd 111. oldal "Programok".

## 7. [Beállítások törlése] gomb

A gomb megnyomásával törölje az előző másolási feladat beállításait.

## 8. [Energia takarékos mód] gomb

Nyomja meg az Energia takarékos üzemmód be- és kikapcsolásához. Lásd: *Általános beállítások*.

## 9. [Megszakítás] gomb

Nyomja meg, ha egy hosszabb ideig tartó másolást meg akar szakítani. Lásd 22. oldal "Másolás megszakítása".

## 10. Hálózati áram jelzés és bekapcsolat állapot jelzése

A hálózati áram bekapcsolásakor a hálózati áram jelzés felgyullad. A bekapcsolt állapot jelzőfénye világít, amikor a hálózati áram be van kapcsolva.

## Fontos

- Ne kapcsolja le a hálózati áram kapcsolót, amikor a bekapcsolt állapot jelzés és bekapcsol vagy villog. A merevlemez működése lehet, hogy hibás.

## 11. Működtetőkapcsoló

A gomb megnyomásával kapcsolja be az áramot (a **bekapcsolt állapot** jelzése felgyullad). Az áram kikapcsolásához nyomja meg ismét a gombot (a **bekapcsolt állapot** jelzése elalszik).

## 12. **【Próbamásolat készítése】** gomb

A gomb megnyomásával készítsen egy adag másolatot vagy nyomatot, hogy a többszörös adagok elkészítése előtt ellenőrizze a nyomat minőségét. Lásd 52. oldal "Próbamásolat készítése".

## 13. **【Start】** gomb

Nyomja meg a másolás elkezdéséhez. A gomb megnyomásával elindítja a Dokumentum szerver funkció segítségével tárolt dokumentumok szkennelését vagy tárolását.

## 14. **【Törlés/Stop】** gomb

- Törlés  
Nyomja meg a beírt szám törléséhez.
- Stop  
A gomb megnyomásával állítsa le a folyamatban lévő feladatot.

## 15. **【#】** gomb

A gomb megnyomásával adja meg a numerikus értéket.

## 16. Számgombok

A gomb megnyomásával adja meg a másolatszámot, valamint az adatokat a kiválasztott funkcióhoz.

## 17. Funkciógombok

A gomb megnyomásával válassza az alábbi funkciók valamelyikét.

- Rámásol
- Dokumentumszerver
- Fax
- Nyomtató
- Szkenner

## 18. Funkció státusz jelzések



Megjeleníti a fenti funkciók státuszát:

- Sárga: kiválasztott
- Zöld: aktív
- Piros: megszakítva



# Kijelzőpanel

A megjelenített funkcióelemek egyben kiválasztó gombként is szolgálnak. Úgy választhat ki vagy adhat meg egy bizonyos funkciót, hogy enyhén megnyomja azt.

Amikor a képernyő panelen egy tételt kiválaszt vagy meghatároz, az így kerül kiemelésre: . A szürkén megjelenő gombokat () nem lehet használni.

## **Megjegyzés**

Az alábbi illusztráció példa a 1000-lapos finiserrel szerelt készülékre.

## ❖ **Kezdő másolási képernyő**

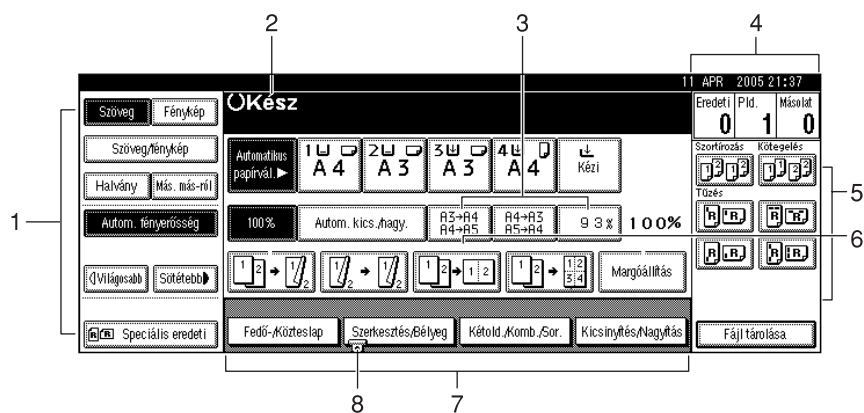

HU AHR024S

1. Eredeti funkció, fényerősség és speciális eredeti funkció.

2. Üzemi állapot és üzenetek.

3. Megadhat legfeljebb három, gyakran használt kicsinyítés/nagyítás arányt, amely eltér a rögzített kicsinyítés/nagyítás aránytól. Lásd 136. oldal "Gyorsválasztás kics./nagy."

4. A memóriába beolvasott eredetik, a példányszám, valamint az elkészített másolatok száma.

5. Szortírozás, Kötegelés, Tűzés funkciók.

6. A gyorsválasztó gombok tartalmának megjelenítése. Ezen gombok segítségével gyakran használt funkciók rögzíthetők. Lásd 135. oldal "Másolás funkció gomb: F1-F5".

7. A rendelkezésre álló funkciók megjelenítése. Egy adott funkció nevének megnyomásával megjeleníthető a funkció menüje. Például jelölje ki a [Kicsinyítés/Nagyítás] funkciót a kicsinyítés/nagyítás menü megjelenítéséhez.

8. A gemkapocs jel az aktuálisan kiválasztott funkciót jelöli.









# 1. Az eredeti dokumentumok elhelyezése







## Eredetik

### A javasolt eredetik méretei és tömege

#### ❖ Metrikus változat

Az eredeti helye	Eredeti dokumentum mérete	Eredeti papír súlya
Expozíciós üveglap	Legfeljebb A3	--
ADF (automatikus dokumentumadagoló)	Egyoldalas eredetik: A3  – A5  	40– 128 g/m <sup>2</sup>
	Kétoldalas eredetik: A3  – A5  	52– 105 g/m <sup>2</sup>

#### ❖ Hüvelykrendszerű (angolszász) változat

Az eredeti helye	Eredeti dokumentum mérete	Eredeti papír súlya
Expozíciós üveglap	Legfeljebb 11" × 17"	--
ADF (automatikus dokumentumadagoló)	Egyoldalas eredetik: 11" × 17"  – 5 <sup>1</sup> / <sub>2</sub> " × 8 <sup>1</sup> / <sub>2</sub> "  	11– 34 font
	Kétoldalas eredetik: 11" × 17"  – 5 <sup>1</sup> / <sub>2</sub> " × 8 <sup>1</sup> / <sub>2</sub> "  	14– 28 font

#### Megjegyzés

- Az automatikus lapbehúzóra (ADF) helyezhető eredetik száma kb. 50.
- Az eredetik tömegének alkalmazható tartománya Vegyes méret funkció mellett 52–81 g/m<sup>2</sup>, 13,8–21,5 font
- A 433 mm-nél hosszabb vagy nagyobb valószínűleg elakad, begyűrődik, vagy az adagolása nem lesz megfelelő.

## Nem javasolt eredetik az automatikus lapbehúzóhoz

Az alábbi eredetiknek az ADF-be való helyezése a papír elakadásához vagy a másolandó dokumentum sérüléséhez vezethet. Ehelyett helyezze a dokumentumot az expozíciós üveglapra.

















- Azon eredetik, amelyek eltérnek a 9. oldal "A javasolt eredetik méretei és tömege" részen szereplőktől
- Tűzött vagy összekapcsolt eredetik
- Perforált vagy szakadt eredetik
- Hullámos, gyűrött vagy behajlott eredetik
- Ragasztott eredetik
- Bármilyen bevonattal rendelkező eredetik, mint például hőérzékeny faxpapír, műnyomó papír, alumínium fólia, indigós papír vagy konduktív papír
- Perforált csíkkal rendelkező eredetik
- Eredeti dokumentumok füllel, jelzőcímkével vagy más kiálló részekkel
- Ragadós eredetik, mint például az átlátszó papír
- Vékony eredetik, amelyek nem eléggé merevek
- Vastag eredetik, például képeslapok
- Nem megfelelő méretű eredetik
- Bekötött eredetik, például könyvek
- Átlátszó eredetik, például írásvetítő-fólia vagy átlátszó papír

### Megjegyzés

- Az eredetik koszolódhatnak, ha azokra ceruzával vagy ahhoz hasonló eszközzel írtak.

## Az automatikus papírválasztás által érzékelt méretek

### ❖ Metrikus változat

Méret	A3 	B4 JIS  *2 	A4 	B5 JIS  	A5  	11" × 17" 	8 <sup>1</sup> / <sub>2</sub> " × 14" 	8 <sup>1</sup> / <sub>2</sub> " × 11"  	5 <sup>1</sup> / <sub>2</sub> " × 8 <sup>1</sup> / <sub>2</sub> "  	8 <sup>1</sup> / <sub>2</sub> " × 13"  *1 
Az eredeti helye										
Expozíciós üveglap	○	○	○	○	×	×	×	×	×	○
ADF (automatikus dokumentumadagoló)	○	○	○	○	○	×	×	×	×	×

\*1 Választhat a 8<sup>1</sup>/<sub>2</sub>" × 13", 8<sup>1</sup>/<sub>4</sub>" × 13", 8" × 13" lehetőségek közül a Felhasználói eszközök (Rendszerbeállítások) segítségével. Lásd: *Általános beállítások*.

\*2 A JIS jelentése japán ipari szabvány.

○: Érzékelhető méret

×: Nem érzékelhető méret

## ❖ Hüvelykrendszerű (angolszász) változat

Méret	A3	B4	A4	B5	A5	11" x 17"	8 1/2" x 14"	8 1/2" x 11"	5 1/2" x 8 1/2"	8 1/2" x 13"	8" x 10"	10" x 14"	7 1/4" x 10 1/2"
Az eredeti helye													
Expozíciós üveglap	x	x	x	x	x	○	○	○	x	x	x	x	x
ADF (automatikus dokumentumadagoló)	x	x	x	x	x	○	○	○	○	x	x	○	x

○ : Érzékelhető méret

x : Nem érzékelhető méret

## ❖ Expozíciós üveglap

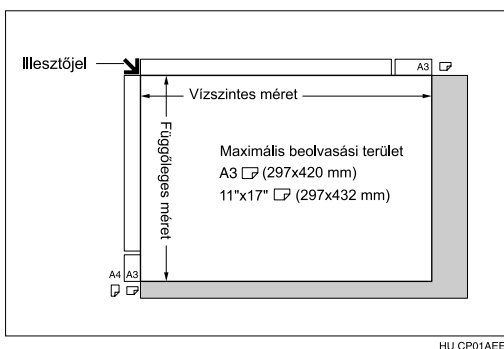

## ❖ ADF (automatikus dokumentumadagoló)

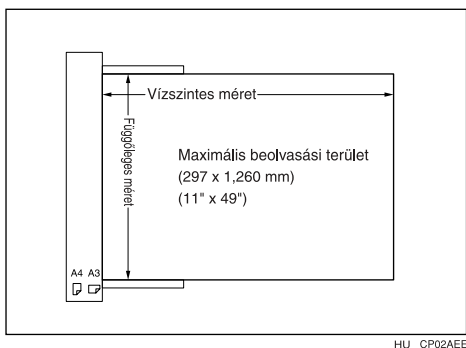

## Megjegyzés

- Ha egyedi méretű eredeti dokumentumokat másol, győződjön meg róla, hogy megadta az eredeti dokumentumok méretét. Ha ezt nem tette meg, a másolati kép nem biztos, hogy megfelelő lesz. Lásd 20. oldal "Egyéni méretű eredetik behelyezése".

---

## Nehezen felismerhető méretek

---

A készülék számára gondot jelenthet az alábbi típusú eredetik automatikus felismerése, ezért a papírméretet manuálisan válassza ki.

- Eredeti dokumentumok füllel, jelzőcímkével vagy más kiálló részekkel
- Átlátszó eredetik, például írásvetítő-fólia vagy átlátszó papír
- Szöveg vagy kép fedettségű eredeti
- Sötét képeket tartalmazó eredetik
- A széleken sötét képeket tartalmazó eredetik.

---

## Hiányzó képterület

---

### Korlátozások

- Hiába helyezte megfelelően az eredetiket az eredeti lapbehúzóba vagy az üveglapra, 3 mm-es (0,1") margó jelenhet meg a másolatok mind a négy oldalán.

# Az eredeti dokumentumok elhelyezése

## Megjegyzés

- Az eredetiket csak akkor helyezze be, ha a hibajavító és a tinta már teljesen megszáradt azokon. Ellenkező esetben az üveglap koszolódik, és a másolatok foltosak lehetnek.

## Referencia

A beállítható eredeti dokumentumok méretét lásd: 9. oldal "Eredetik".

## Eredeti tájolása



Az eredeti tájolása az alábbiak szerint történik.



(ez a funkció szakadt vagy nagyméretű eredetik másolásakor hasznos):

### ❖ Standard tájolás

Válassza ezt a funkciót, amikor az eredeti tájolása megegyezik a másolópapír tájolásával.

### ❖ 90° forgatás

Ezt A3 , B4 JIS  or 11" × 17"  méretű eredetik másolására használja. A készülék 90°-kal elforgatja a másolati képet. Ez akkor hasznos, ha nagyobb eredetiket másolunk, és közben a tűzés, a kétoldalas, kombinálás vagy bélyegzési minta funkciókat használjuk.

Például A3  vagy 11" × 17"  méretű eredetik másolásakor úgy, hogy a tűzés funkció is kiválasztásra kerül:

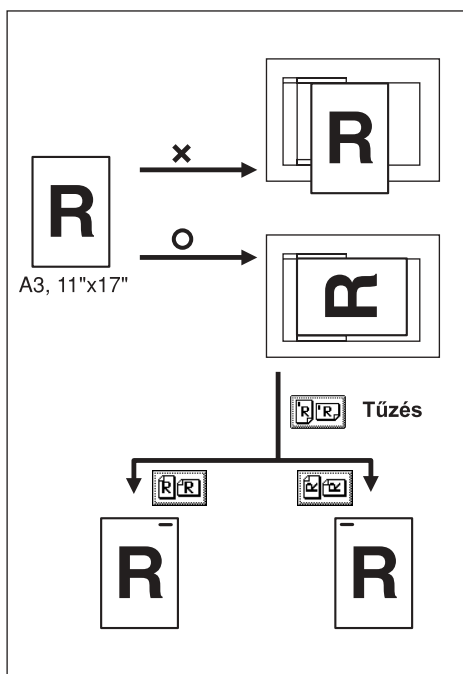

GCGSET3E

## Megjegyzés

- Javasolt, hogy ezt a funkciót Automatikus papírkiválasztás vagy beállított kicsinyítés/nagyítás funkciók mellett használja.

### **1** Nyomja meg a [Speciális eredeti] gombot.

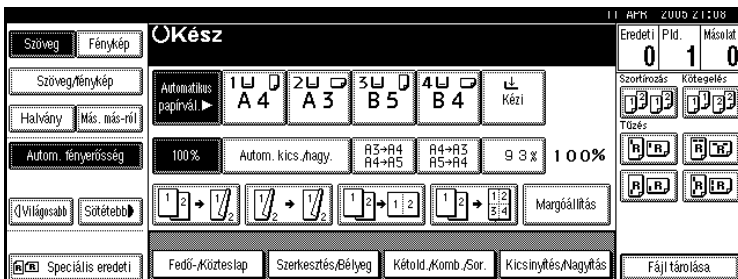

### **2** Válassza ki az eredeti tájolását.

#### Standard tájolás

- 1** Győződjön meg róla, hogy az  opció szintén kiválasztásra került.

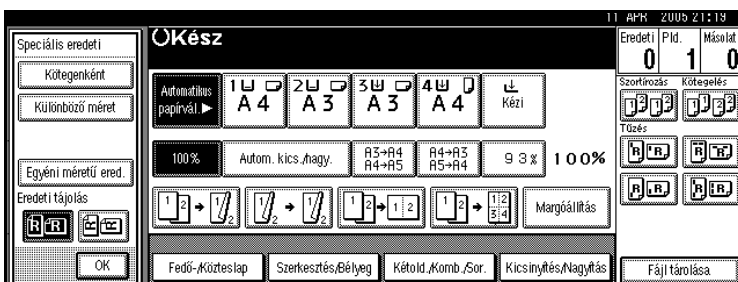

#### 90° forgatás

- 1** Az eredetiket fekvő tájolás szerint helyezze be, majd nyomja meg a  opciót.

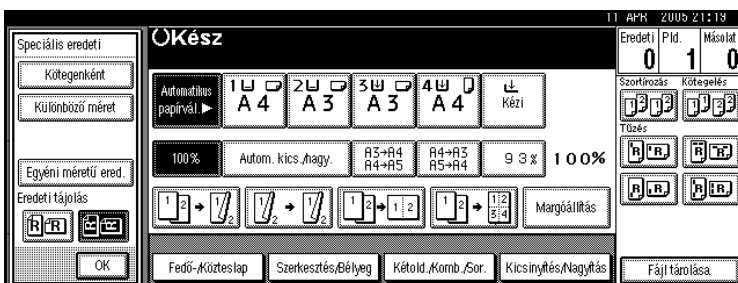

### **3** Nyomja meg a [OK] gombot.



## Eredetik helyezése az üveglapra

### 1 Emelje fel az üveglap fedelét vagy az ADF-t.

#### ⚠ Fontos

- Ne erőltesse az üveglap fedelének vagy az ADF-nek a felemelését. Ellenkező esetben az ADF fedele kinyílnak vagy sérülhet.

#### 📝 Megjegyzés

- Az üveglap fedelét vagy az ADF-t 30°-ot meghaladóan emelje fel. Ellenkező esetben az eredeti méretét lehet, hogy a készülék nem érzékeli megfelelően.

### 2 Helyezze az eredetit a másolandó oldallal lefelé az expozíciós üveglapra. Az eredeti a hátsó bal sarokhoz illesztendő.

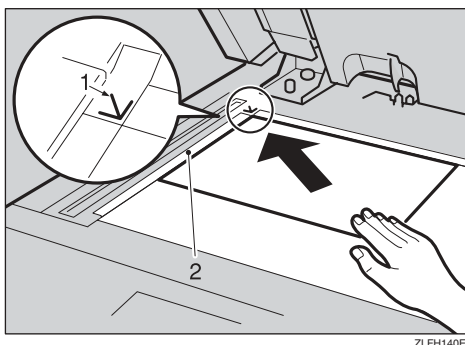

#### 1. Pozicionáló jelzés

#### 2. Méretskála

#### 📝 Megjegyzés

- Az első másolandó oldallal kezdje.

### 3 Engedje le az üveglap fedelét vagy az ADF-t.

## Eredetik helyezése az automatikus lapadagolóba

Az alábbiak esetében beállításokat szükséges végezni:

- ❖ **Ha 50 oldalnál több eredeti dokumentumot helyez be:**  
17. oldal "Kötegenként"
- ❖ **Ha az eredeti dokumentumokat egyesével helyezi be:**  
17. oldal "Egyesével adagolás (SADF)"
- ❖ **Amikor azonos szélességű, de különböző méretű eredetiket helyez be:**  
18. oldal "Vegyes méret"
- ❖ **Ha egyedi méretű eredeti dokumentumokat másol:**  
20. oldal "Egyéni méretű eredetik behelyezése"

### **Megjegyzés**

- Az eredeti dokumentumok kötege ne legyen magasabb az ADF oldalsó szegélyén látható jelzés által megengedettnél.
- Az utolsó oldalnak alul kell lennie.
- győződjön meg róla, hogy nem akadályozza a szenzor működését, illetve gondosan helyezte be az eredetit... Ellenkező esetben a készülék a szkennelt kép méretét helytelenül észlelheti, vagy papírelakadás üzenetet jelenít meg. Továbbá ne helyezzen eredetiket vagy más tárgyakat a fedélre. Ellenkező esetben működési hiba fordulhat elő.

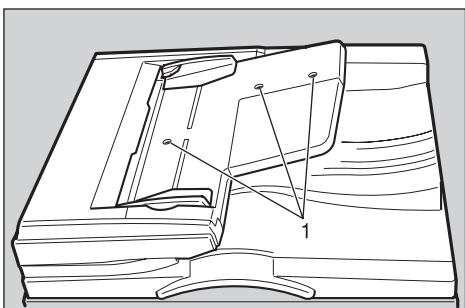

ZEWH210E

## 1. Érzékelők

**1** Állítsa a lapterelőt a legszélesebb eredeti dokumentum méretéhez.

**2** Helyezze az egyenletes kötegbe rendezett eredetiket nyomtatott oldallal felfelé az ADF-be.

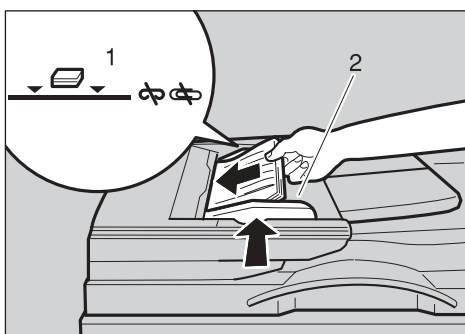

ZLFH050E

## 1. Határjelzés

## 2. Lapterelő

### **Megjegyzés**

- Az ADF-be való helyezés előtt az eredetiken lévő gyűrődéseket simítsa ki.
- A több lap egyszerre történő behúzását elkerülendő az eredetiket az ADF-be való helyezés előtt pörgesse szét.
- Helyezze be derékszögben az eredeti dokumentumokat.

## Kötegenként

Kötegelés használatakor a készülék az 50 lapos méretet meghaladó eredetiket egyetlen dokumentumként másolja le még akkor is, ha azokat az ADF-be részenként helyezi be.

### Fontos

- A különleges eredeti dokumentumokat, például az átlátszó papírt, egyesével helyezze az adagolóba.

### 1 Nyomja meg a [Speciális eredeti] gombot.

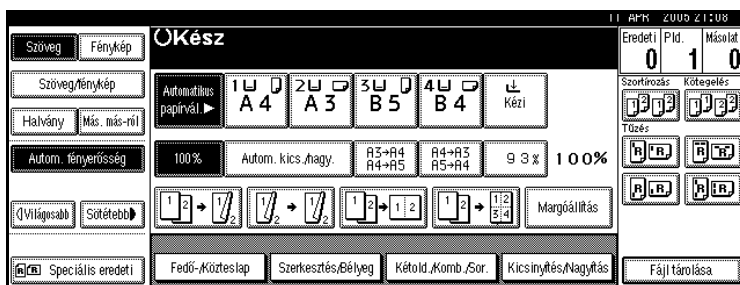

### 2 Nyomja meg a [Kötegenként] gombot, majd válassza a [OK] opciót.

#### Megjegyzés

- Ha megjelenik a [Egyesével adagolás], módosítsa a beállításokat. Lásd 149. oldal "Váltás kötegenként módra (SADF)".

### 3 Helyezze be az első adag eredetit, majd nyomja meg a [Start] gombot.

### 4 Az első adag eredeti behúzása után helyezze be a következő adag eredetit.

### 5 Amikor a szortírozás, kombinálás vagy kétoldalas funkciók valamelyike szintén beállításra került, nyomja meg a [#] gombot az összes eredeti beolvasása után.

### 6 Nyomja meg a [Start] gombot.

## Egyesével adagolás (SADF)

A SADF használatakor, még akkor is, ha az eredetiket egyenként helyezi az ADF-ba, minden lap a behelyezés után behúzásra kerül.

### Előkészítés

A SADF funkció használatához végezze el a beállításokat a Felhasználó eszközök között (Másoló/Dokumentum szerver tulajdonságok), így megjelenik a [Egyesével adagolás], amikor megnyomja a [Speciális eredeti] gombot. Lásd 149. oldal "Váltás kötegenként módra (SADF)".

### Referencia

A vonatkozó alapértelmezett beállításokat lásd: 136. oldal "Gyorsválasztás kics./nagy."

## 1 Nyomja meg a [Speciális eredeti] gombot.

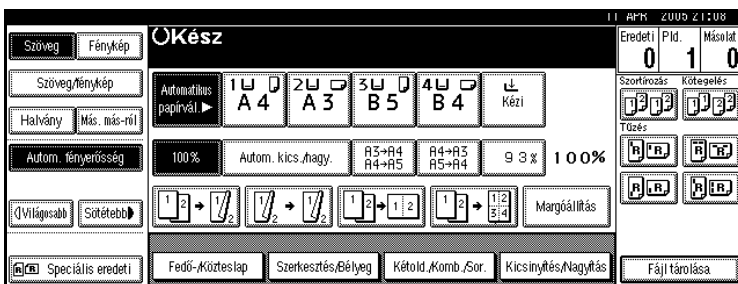

## 2 Nyomja meg a [Egyesével adagolás], majd az [OK] gombot.

## 3 Az eredeti dokumentum egy lapjának behelyezése után nyomja meg a [Start] gombot.

## 4 Amikor a készülék kéri, helyezze a következő eredeti dokumentumot az adagolóba.

A második és az azt követő oldalak automatikusan behúzásra kerülnek a [Start] gomb megnyomása nélkül is.

### Megjegyzés

- Amikor a szortírozás, kombinálás vagy kétoldalas funkciók valamelyike szintén beállításra került, nyomja meg a [#] gombot az összes eredeti beolvasása után.
- beállítható, hogy a készülék mennyi ideig várjon, mielőtt készen állna a következő eredetire. Lásd 149. oldal "SADF automatikus alaphelyzet".

## Vegyes méret

Amikor azonos szélességű, de különböző méretű eredetiket helyez együtt az ADF-be, a készülék automatikusan ellenőrzi az eredetiek méretét, majd elkészíti a másolatokat.

### Megjegyzés

- Amikor azonos szélességű, de különböző méretű eredetiket helyez az ADF-be, és nem használja a Vegyes méret funkciót, az eredeti kép egy része lehet, hogy lemarad a másolatról, vagy a papír elakadhat.
- A másolási és a szkennelési sebesség csökkenthető.
- Egyszerre két különböző méretű eredeti helyezhető be.
- Az ezzel a funkcióval behelyezhető eredeti papírméretetek a következők lehetnek:

Metrikus változat	A3 , A4 , A4 , A5 , A5 , B4 JIS , B5 JIS , B5 JIS
Hüvelykrendszerű (angolszász) változat	11" × 17" , 8 <sup>1</sup> / <sub>2</sub> " × 11" , 8 <sup>1</sup> / <sub>2</sub> " × 11" , 5 <sup>1</sup> / <sub>2</sub> " × 8 <sup>1</sup> / <sub>2</sub> " , 5 <sup>1</sup> / <sub>2</sub> " × 8 <sup>1</sup> / <sub>2</sub> " , 8 <sup>1</sup> / <sub>2</sub> " × 14" , 10" × 14"

# 1 Nyomja meg a [Speciális eredeti] gombot.

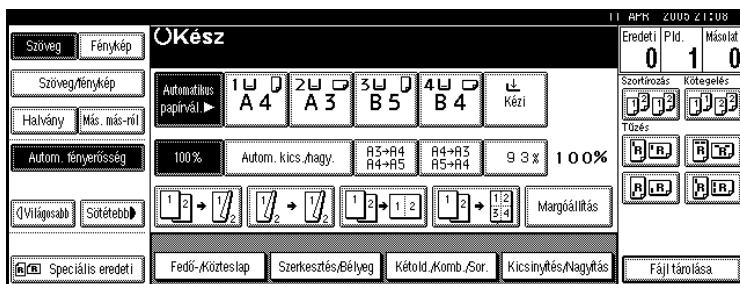

# 2 Nyomja meg a [Különböző méretű eredetik] gombot, majd válassza a [OK] opciót.

# 3 Igazítsa be az eredeti dokumentumok hátsó és bal szélét az ábrának megfelelő módon.

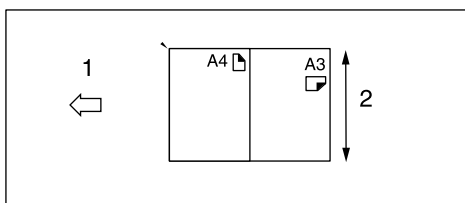

## 1. Helyezze az ADF-be.

## 2. Függőleges méret

## 4 Illessze a lapterelőt a legszélesebb eredeti dokumentum méretéhez.

## 5 Helyezze az egyenletes kötegbe rendezett eredetiket nyomtatott oldallal felfelé az ADF-be.

## 6 Nyomja meg a [Start] gombot.

## Egyéni méretű eredetik behelyezése

Amikor egyedi méretű eredetiket helyez az ADF-be, határozza meg az eredetik méretét.

### Megjegyzés

- Függgőlegesen 105–297 mm (4,2"–11,6") és vízszintesen 128–1,260 mm (5,1"–49,6") méretű papír helyezhető be ezzel a funkcióval.

### **1** Nyomja meg a [Speciális eredeti] gombot.

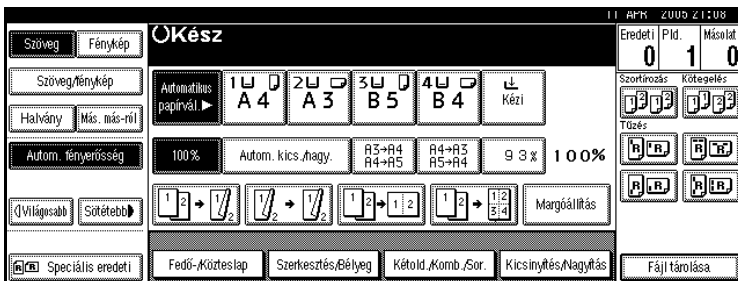

### **2** Nyomja meg a [Egyéni méretű ered.] gombot.

### **3** Adja meg az eredeti dokumentum vízszintes méretét a számgombok segítségével, majd nyomja meg a [#] gombot.

### Megjegyzés

- Ha eltéveszti, nyomja meg a [Törlés] vagy a [Törlés/Stop] gombot, és írja be a helyes értéket.

### **4** Adja meg az eredeti dokumentum függőleges méretét a számgombok segítségével, majd nyomja meg a [#] gombot.

### **5** Nyomja meg a [OK] gombot.

### **6** Helyezze be az eredeti dokumentumokat, majd nyomja meg a [Start] gombot.

## Alapműveletek

### Előkészítés

A Felhasználókódok hitelesítésekor megjelenik a felhasználókódok megadására alkalmas képernyő. A számgombok segítségével adja meg a felhasználókódot, majd nyomja meg a **[#]** gombot. A felhasználói kódokról lásd: *Általános beállítások*.

A Basic hitelesítés, Windows hitelesítés, LDAP hitelesítés vagy Integrált szerver hitelesítés beállításakor megjelenik a hitelesítés képernyő. Adja meg a bejelentkezési felhasználói nevet és felhasználói jelszót, majd nyomja meg a **[Bejelentkezés]** gombot. Lásd: *Általános beállítások*.

### **1** Győződjön meg róla, hogy a "O Kész" megjelenik a képernyőn.

Ha a képernyőn más funkció kijelzése látható, nyomja meg a **[Másoló]** gombot.

#### ❖ Kezdő másolási képernyő

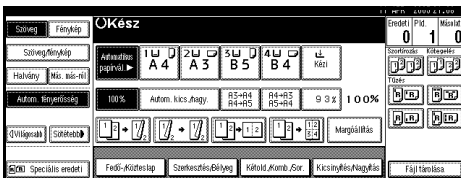

### **2** Győződjön meg róla, hogy a korábbi beállítások nem maradtak meg.

#### Megjegyzés

- Amikor az előző beállítás nem törlődik, nyomja meg a **[Beállítások törlése]** gombot, majd adja meg újra.

### **3** Helyezze be az eredetiket.

#### Referencia

13. oldal "Az eredeti dokumentumok elhelyezése"

### **4** Adja meg a szükséges beállításokat.

### **5** A számbillentyűzet segítségével adja meg a kívánt példányszámot.

#### Megjegyzés

- A beállítható másolási mennyiség 1 és 999 (alapértelmezett: 999) között van.

## **6** Nyomja meg a **[Start]** gombot.

A másolás elindul.

### **Megjegyzés**

- Amikor az expozíciós üveglapra helyezi az eredetiket, nyomja meg a **[#]** gombot az összes eredeti beolvasása után.
- A másolatok kiadása nyomtatott oldalukkal lefelé történik.

### **Fontos**

- A Basic hitelesítés, Windows hitelesítés, LDAP hitelesítés vagy Integrált szerver hitelesítés beállításakor mindig jelentkezzen ki, amikor befejezte a készülék használatát, megakadályozandó a készülék jogosulatlan használatát.

---

## **A készülék működtetése**

- ❖ **A készülék leállítása többpéldányos másolás esetén.**  
Nyomja meg a **[Törlés/Stop]** gombot.
- ❖ **A készülék visszaállítása az eredeti beállításokra másolás után.**  
Nyomja meg a **[Beállítások törlése]** gombot.
- ❖ **A megadott értékek törlésekor.**  
Nyomja meg a **[Törlés/Stop]** gombot, vagy a kijelzőn látható **[Törlés]** gombot.
- ❖ **A beállítások ellenőrzése.**  
Nyomja meg a **[Beállítások ellenőrzése]** gombot.

---

## **Másolás megszakítása**

---

Akkor használja ezt a funkciót, ha egy hosszabb másolási feladatot meg akar szakítani sürgős másolatok elkészítése végett.

### **Korlátozások**

- A Másolás megszakítása lehetőség szkennel funkcióban, vagy amikor fax eredetiket szkennel, nem használható.

## **1** Nyomja meg a **[Megszakítás]** gombot.

A Megszakítás lámpa kigyullad.



---

### Amikor az eredetik szkennelése leáll

---

- ① Távolítsa el az éppen másolás alatt lévő eredetiket, és helyezze be azokat, melyeket aktuálisan másolni kíván.
- ② Nyomja meg a **[Start]** gombot.  
A másolás elindul.
- ③ Ha a másolás befejeződött, vegye ki az eredeti dokumentumokat és a másolatokat.
- ④ Nyomja meg ismét a **[Megszakítás]** gombot.  
A Megszakítás lámpa kialszik.
- ⑤ Amikor a képernyőn arra utasítás jelenik meg, helyezze vissza az eredetik korábbi adagját.
- ⑥ Nyomja meg a **[Start]** gombot.

 **Megjegyzés**

- A korábbi másolási feladat beállításai helyreállnak, és a készülék ott folytatja a másolást, ahol abbahagyta.

---

### Amikor a készülék tovább másol

---

- ① Helyezze be a másolni kívánt eredetiket.
- ② Nyomja meg a **[Start]** gombot.  
A készülék leállítja az előző másolási feladatot, és megkezdi az új eredetik másolását.
- ③ Ha a másolás befejeződött, vegye ki az eredeti dokumentumokat és a másolatokat.
- ④ Nyomja meg ismét a **[Megszakítás]** gombot.  
A Megszakítás lámpa kialszik.  
A korábbi másolási feladat beállításai helyreállnak, és a készülék ott folytatja a másolást, ahol abbahagyta.

## Benmaradt eredeti hangjelzés

Hangjelzés hallatszik, illetve hibaüzenet jelenik meg, amikor eredetiket hagy az üveglapon másolás után.

### Megjegyzés

- Lásd 135. oldal "Hangjelzés: Eredeti az üveglapon".

2

## Feladat előre beállítása

A következő másolási feladat beállításait már a másolási folyamat során is elvégezheti.

Amennyiben hosszab másolási feladat van folyamatban, és nem akarja megvárni, hogy az befejeződjön, ezt a funkciót használhatja, hogy előre beállítsa a következő feladatot. Amikor az aktuális feladat befejeződik, a következő feladat automatikusan megkezdődik.

### 1 Nyomja meg a [KövMunk] gombot, amikor "Másolás..." megjelenik.

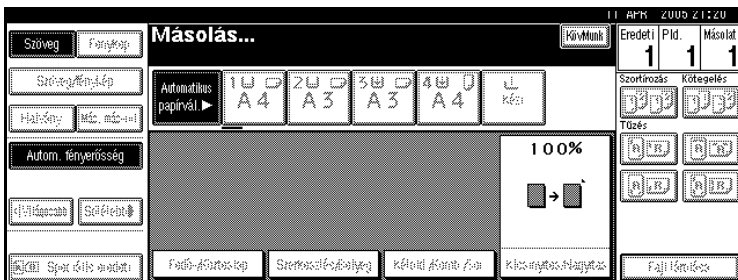

### 2 Beállítások a következő másolási feladatra.

### 3 Helyezze be az eredeti dokumentumokat az ADF-be, majd nyomja meg a [Start] gombot.

A készülék beolvassa az összes eredetit.

### 4 Nyomja meg a ["Nyomtatás"-ba] gombot.

A kezdő másolás képernyő jelenik meg.

Az aktuális feladatot követően, a következő feladat automatikusan megkezdődik.

### Megjegyzés

- Átválthatja a képernyőt az aktuális másolási feladatra a ["Nyomtatás"-ba] gomb megnyomásával. Átválthatja a képernyőt az előre beállított másolási feladatra a ["Megtartás"-ba] gomb megnyomásával.

## Másolás a 2. papíradagoló tálcáról

Használja a 2. papíradagolót speciális alapanyagra (írásvetítő fólia, címke (etikettek), vastag papír (képeslapok, borítékok stb.), vékony papírra és sima papírra való másoláshoz.

A speciális alapanyagokra való beállítás bármikor elvégezhető.

- A 2. papíradagoló kézi lapadagolóként is használható, ha azt átmenetileg ekként választja ki.
- A 2. papíradagoló tálca szokványos tálcaként is használható.

### Megjegyzés

- Ha nem szabvány méretű másolópapírt használ, meg kell adnia a függőleges és vízszintes méreteket. A megadható méretek a következők.

Metrikus változat	<ul style="list-style-type: none"> <li>• Függőleges: 100,0 – 297,0 mm</li> <li>• Vízszintes: 148,0 – 432,0 mm</li> </ul>
Hüvelykrendszerű (angolszász) változat	<ul style="list-style-type: none"> <li>• Függőleges: 3,94" – 11,69"</li> <li>• Vízszintes: 5,83" – 17,00"</li> </ul>

- A használható papírméretek, -típusok és -vastagságok, valamint az egyszerre betölthető maximális lapszám tekintetében lásd az *Általános beállításokat*.
- A speciális alapanyagokra, így írásvetítő fóliára, vastag papírra (képeslapok, borítékok stb.), vékony papírra és etikettekhez való másoláshoz meg kell adnia a papír típusát. Lásd 35. oldal "Speciális papírra való másolásokr".
- A papír betöltéséhez lásd az *Általános beállításokat*.

## A 2. papíradagoló tálca kézi lapadagolóként való használata

- 1** Válassza ki a 2. papíradagoló tálcát, majd nyomja meg a [#] gombot.

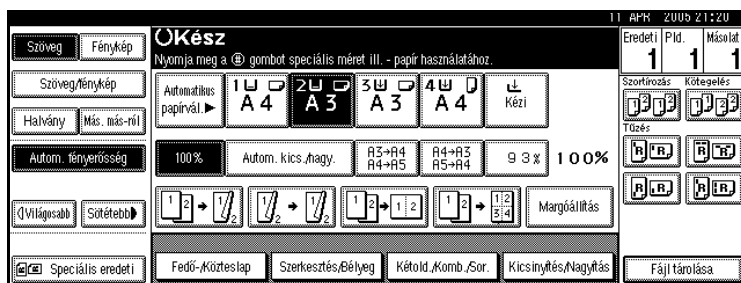

### Fontos

- A [#] gomb megnyomásával programozott papírméretek és -típusok törlődnek, és automatikusan visszaállnak a másolás befejezésekor.
- Ha a 2. papíradagoló tálca vonatkozásában a gombon megjelenő papírméret különbözik a 2. tálcára beállított papírtól, alakadás jelentkezhethet. A másolás után mindig távolítsa el a tálcán maradt papírt.

## Amikor szabványos méretű papírra másol

Ez a beállítás akkor szükséges, ha átmenetileg olyan papírméretre másol, mely nem látható a 2. papíradagoló tálca méret gombján.

### Megjegyzés

- Ez a beállítás nem szükséges, ha a 2. papíradagoló tálca vonatkozásában a gombon megjelenő papírméret megegyezik a 2. tálcára beállított papírral.
- Közvetlenül is megadható a papírméret a 2. papíradagoló tálcára vonatkozó papírméret kiválasztó gombbal.
- Bizonyos borítékfajták elakadást és gyűrődést idézhetnek elő. Ilyen esetben nyomja le a fixáló egység zöld karját. Lásd 28. oldal "Borítékok". Arra is vigyázzon, hogy a boríték elülső része felfelé nézzen.

### 1 Nyomja meg a [Válassza ki a méretet.] gombot.

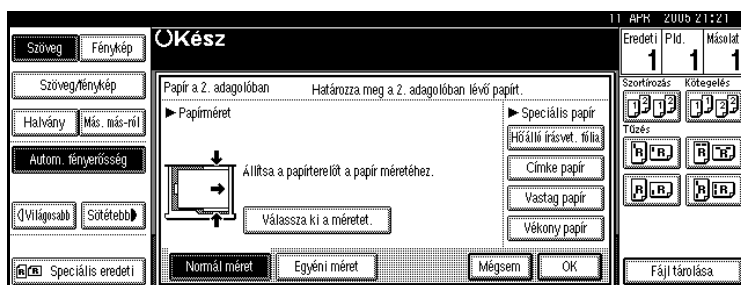

### 2 Válasszon papírméretet.

### 3 Nyomja meg a [OK] gombot.

## Amikor egyéni méretű papírra másol

### Megjegyzés

- Ha a [2 oldalas] opciót választja másoláshoz a [Kétold./Komb./Sor.] alatt (például [1 oldalas] → [2 oldalas]), válassza a [1 oldalas] lehetőséget a másoláshoz (például [1 oldalas] → [1 oldalas]).
- A papír automatikusan a belső tálcára kerül adagolásra.

### 1 Nyomja meg a [Egyéni méret] gombot.

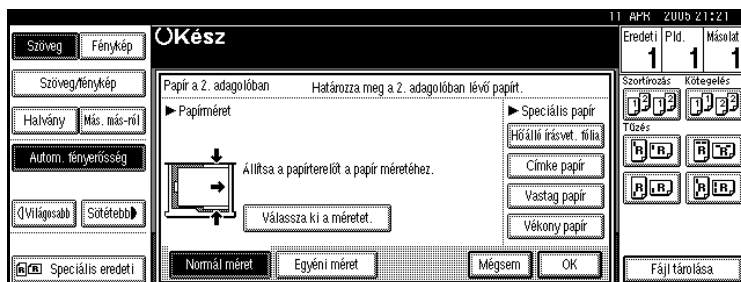

### 2 A számgombok segítségével adja meg a papír függőleges méretét, majd nyomja meg a [#] gombot.

- 3 A számgombok segítségével adja meg a papír vízszintes méretét, majd nyomja meg a [#] gombot.
- 4 A megadott egyedi méret regisztrálásához, nyomja meg a [Tárolás], majd a [Kilépés] gombot.

#### Megjegyzés

- Ha nem regisztrálja az egyedi méretet, menjen a 2 lépésre.
- Mindössze egy egyedi méret tárolható.
- Az eltárolt egyedi méret előhívásához nyomja meg a [Előhívás] gombot.
- Ha nem regisztrálja az egyedi méretet, a beállított méret a módokkal együtt törlődik.

2

## Amikor speciális alapanyagra másol

A speciális alapanyagokra, így írásvetítő fóliára, vastag papírra (képeslapok, borítékok stb.), vékony papírra és etikettekre való másoláshoz meg kell adnia a "Speciális papír" opciót.

#### Megjegyzés

- Ha a [2 oldalas] opciót választja másoláshoz a [Kétold./Komb./Sor.] alatt (például [1 oldalas]→[2 oldalas]), válassza a [1 oldalas] lehetőséget a másoláshoz (például [1 oldalas]→[1 oldalas]).
- Válassza a [Vastag papír] opciót, ha a papír tömege legalább 105 g/m<sup>2</sup> (28 font).

- 1 Válassza ki a papírtípust a "Speciális papír" opció alatt.

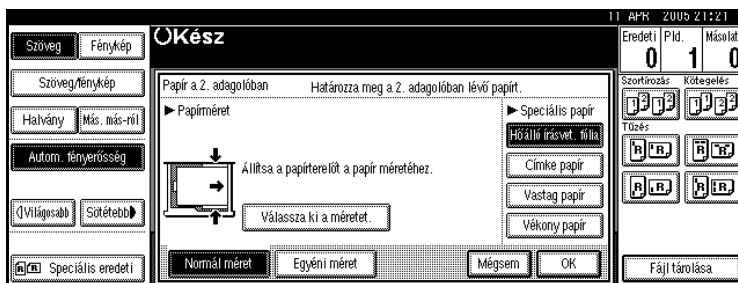

- 2 Nyomja meg a [OK] gombot.

- 3 Helyezze be az eredeti dokumentumokat, majd nyomja meg a [Start] gombot.

#### Megjegyzés

- A speciális alapanyagok kötegelésének maximális határértéke különbözik a sima papírértől. Lásd: *Általános beállítások*.
- Az írásvetítő fólia, vékony papír és etikett beállításakor a Tűzés, Eltolás és Szortizorás funkciók nem használhatóak.

## Borítékok

### Megjegyzés

- A képeslapokat és borítékokat a 2. papíradagoló tálcáról vagy a kézi lapadagolóról kell beadni.
- Bizonyos borítékfajták elakadást vagy gyűrődést idézhetnek elő. Ilyen esetben nyomja le a fixáló egység zöld karját. Lásd 28. oldal "Amikor borítékokra másol".
- A nagyobb méretű ragasztós hátrésszel rendelkező borítékokat az elakadások elkerülése érdekében a 2. papíradagoló tálcából szükséges adagolni. Lásd a lenti ábrát.

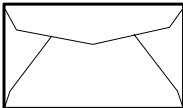
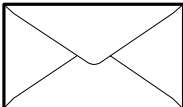
Boríték típusa \ Papíradagoló tálca	Papíradagoló (2. tálca)	Kézi lapadagoló tálca
	○	○
	○	×

HU GEWH110E

### Amikor borítékokra másol

- 1** Ha a duplex egység telepítve van, emelje azt fel a kallantyú segítségével.

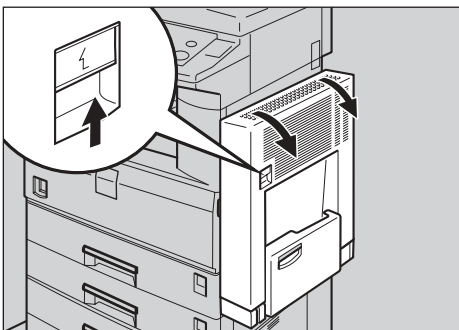

AHR015S

**2** A kallanytúval emelje fel a jobboldali fedelet.

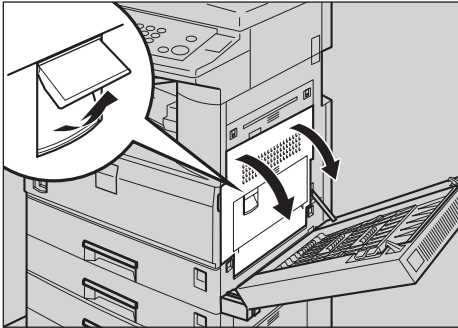

AHR016S

2

**3** Az ábrán bemutatottak szerint nyomja le a fixáló egység zöld karját.

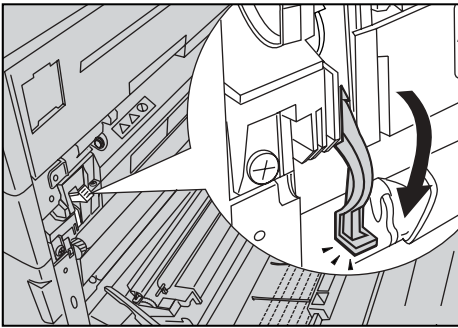

ZEWH320E

**Fontos**

- A borítékokra való másolás befejeztével minden esetben állítsa vissza a kart az eredeti állásba.
- Ha sima papírra másol, ám a kart nem állította vissza az eredeti állásba, a másolati minőség romolhat.

**4** Zárja be a jobboldali fedelet.



ZEWH330E

**5** Ha duplex egység telepítve van, zárja azt.

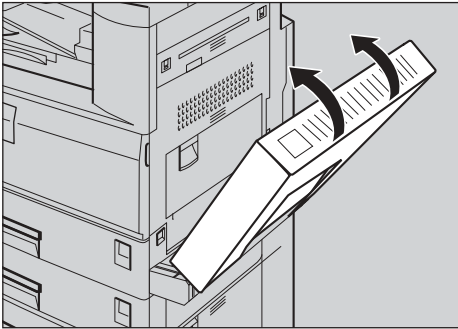

AHR014S

2

**6** Nyomja meg a [#] gombot.

**7** Válassza ki a papírméretet, majd a [Vastag papír]-t a papírmérethez.

**8** Nyomja meg a [OK] gombot.

**9** Helyezze be az eredetiket, majd nyomja meg a [Start] gombot.

**Megjegyzés**

- Amikor írásvetítő fóliára másol, egyenként távolítsa el a másolatokat.
- Az írásvetítő fólia, vékony papír és öntapadós címkék (etikettek) beállításakor a Tűzés, Eltolás és Szortizorás funkciók lehet, hogy nem használhatóak.

**10** Ha a másolási feladat befejeződött, nyomja meg a [Beállítások törlése] gombot a beállítások törléséhez.



# Másolás a kézi adagolóból

Használja a kézi lapadagolót az olyan speciális alapanyagokra való másoláskor, mint az írásvetítő fólia, a vastag papír (képeslap, boríték stb.), etikett, vékony papír, illetve ha a másolópapír nem tölthető a papíradagoló tálcákba.

## Előkészítés

Amikor a kézi lapadagolóból másol, válassza a **[1 oldalas]** opciót a **[Kétold./Komb./Sor.]** alatti másolóshoz (például **[1 oldalas]** → **[1 oldalas]** vagy **[2 oldalas]** → **[1 oldalas]**).

## Megjegyzés

- A készülék az alábbi méreteket ismeri fel automatikusan, mint szabványos méretű másolópapírt:

Metrikus változat	A3☐, A4☐, A4☐, A5☐, 8" × 13"☐, B4 JIS☐, B5 JIS☐, B5 JIS☐, B6 JIS☐
Hüvelykrendszerű (angolszász) változat	11" × 17"☐, 8 <sup>1</sup> / <sub>2</sub> " × 14"☐, 8 <sup>1</sup> / <sub>2</sub> " × 11"☐, 5 <sup>1</sup> / <sub>2</sub> " × 8 <sup>1</sup> / <sub>2</sub> "☐, 10" × 14"☐

- Vízszintes másoláskor válassza ki a papírméretet.
- Ha nem szabvány méretű másolópapírt használ, közvetlenül meg kell adnia a függőleges és vízszintes méreteket. Lásd 20. oldal "Egyéni méretű eredetik behelyezése". A megadható méretek a következők:

Metrikus változat	<ul style="list-style-type: none"> <li>Függőleges: 90,0 – 297,0 mm</li> <li>Vízszintes: 148,0 – 600,0 mm</li> </ul>
Hüvelykrendszerű (angolszász) változat	<ul style="list-style-type: none"> <li>Függőleges: 3,55" – 11,69"</li> <li>Vízszintes: 5,83" – 23,62"</li> </ul>

- Amikor 128 g/m<sup>2</sup> (kb. 34 font) tömeget meghaladó írásvetítő fóliára vagy papírra másol, meg kell adnia a papír típusát. Lásd 35. oldal "Speciális papírra való másoláskor".
- Meg kell adnia a papír méretét, amikor 59g/m<sup>2</sup> vastagságnál könnyebb papírt (pauszpapír stb.) használ..
- Az egyszerre betölthető maximális lapszám a papírtípustól függ. A lapok száma nem haladhatja meg a határértéket.
- Bizonyos borítékfajték elakadást és gyűrődést idézhetnek elő. Ilyen esetben nyomja le a fixáló egység zöld karját. Lásd 28. oldal "Borítékok". Arra is vigyázzon, hogy a boríték elülső része lefelé nézzen.
- A 433 mm-nél hosszabb vagy nagyobb valószínűleg elakad, begyűrődik, vagy az adagolása nem lesz megfelelő.
- Amikor borítékokra másol, lásd 28. oldal "Borítékok"

**1** Nyissa ki a kézi adagolót.

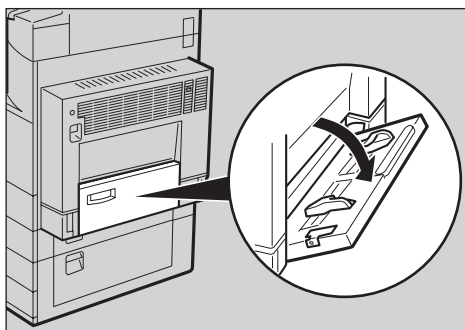

ZEWH110E

**2** Tolja fel a papírvetítő kioldókart.

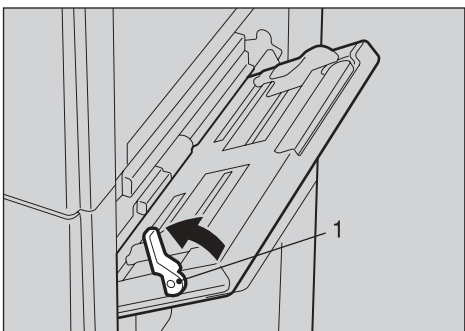

ZEWH220E

1: Papírvetítő kioldókar

**3** Óvatosan helyezze be a másolópapírt képpel lefelé, majd állítsa be a papírvetítőt.

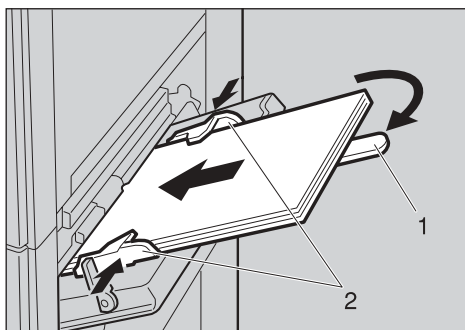

ZEWH100E

1: Hosszabbító

2: Papírvetítő

**Fontos**

- Ha a papírterelők nem illeszkednek a másolópapírhoz, a másolati kép ferde lehet, illetve a papír elakadhat.

**Megjegyzés**

- Ne helyezzen be több papírt a határoló jel fölé, ellenkező esetben a kép torulhat vagy a papír elakadhat.
- Húzza ki a hosszabbító kart, ha a másolópapír mérete nagyobb, mint A4  $8\frac{1}{2}'' \times 11''$ .
- Pörgesse szét a papírt, hogy levegő kerüljön a lapok közé, és ne forduljon elő egyszerre több lap behúzása.

**4 nyomja le a papírvezető kioldókart.**

Autoautomatikusan a "Kézi lapadagoló" kerül kiválasztásra.

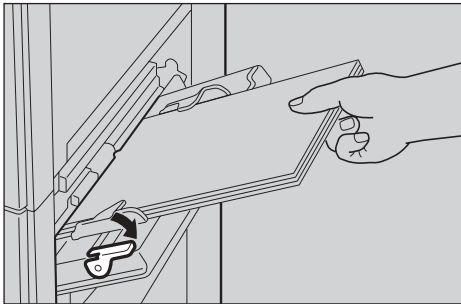

ZEWH240E

**5 Válassza ki a papírtípust és papírméretet.**

Standard méretű papírra való másolás

**1 Nyomja meg a [#] gombot.**

A "Kézi lapadagoló tálca" képernyő jelenik meg.

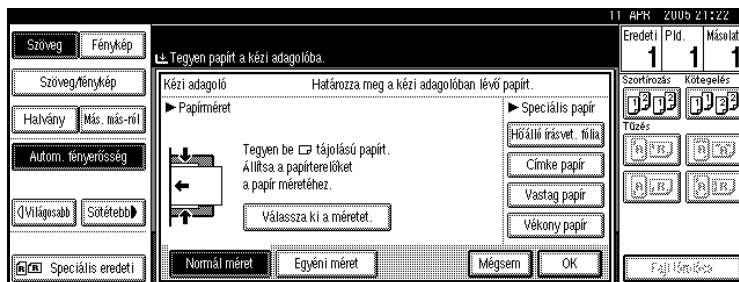
**2 Nyomja meg a [Válassza ki a méretet.] gombot.****3 Válasszon papírméretet.****4 Nyomja meg a [OK] gombot.**

## Egyedi méretű papírra való másolás

- 1 Nyomja meg a [#] gombot.
- 2 Nyomja meg a [Egyéni méret] gombot.

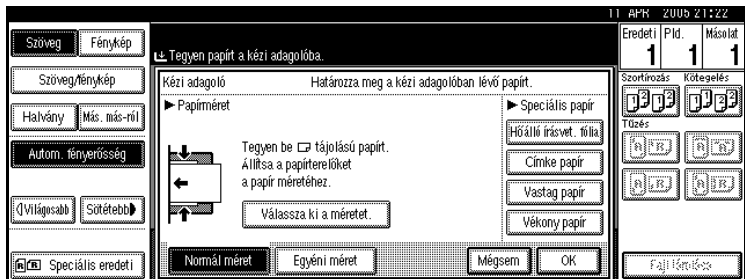

- 3 Adja meg a papír függőleges méretét a számgombok segítségével, majd nyomja meg a [#] gombot.
- 4 Adja meg a papír vízszintes méretét a számgombok segítségével, majd nyomja meg a [#] gombot.

### Megjegyzés

- Ha a [Vízszintes] opció nem kerül kijelölésre, nyomja meg a [Vízszintes] gombot.
- A megadott egyedi méret regisztrálásához nyomja meg a [Tárolás], majd a [Kilépés] gombot.

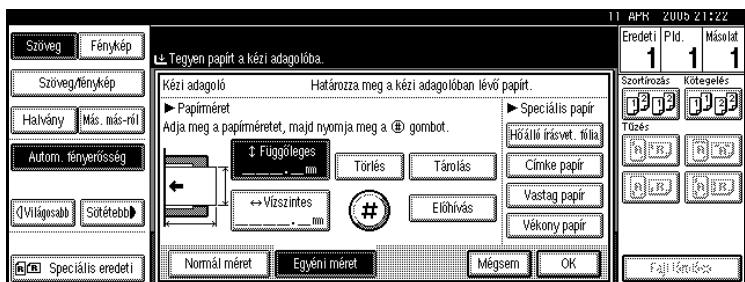

- 5 Nyomja meg a [OK] gombot.

## Speciális papírra való másoláskor

- 1 Nyomja meg a [#] gombot.
- 2 Válassza ki a pírptípust a Speciális papír opciónál.

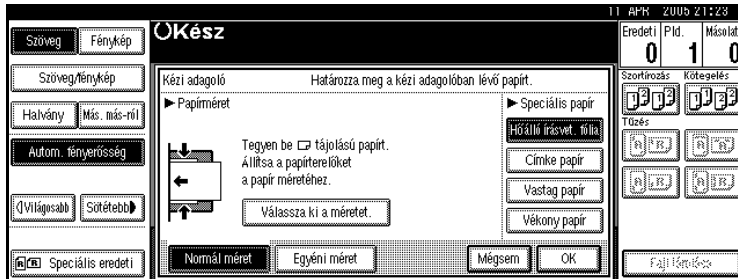

- 3 Nyomja meg a [OK] gombot.
- 6 Helyezze be az eredeti dokumentumokat, majd nyomja meg a [Start] gombot.

### Megjegyzés

- Amikor írásvetítő fóliára másol, egyenként távolítsa el a másolatokat.
- Az írásvetítő fólia, vékony papír és etikett beállításakor a Tűzés, Eltolás és Szortizálás funkciók nem használhatóak.

- 7 Ha a másolási feladat befejeződött, nyomja meg a [Beállítások törlése] gombot a beállítások törléséhez.

# Másoló funkciók

## A másolat fényerősségének beállítása

Háromféle lehetőség áll rendelkezésre a fényerő beállítására:

- ❖ **Automatikus fényerősség**  
A készülék automatikusan beállítja a kép fényerősségét.
- ❖ **Manuális fényerősség állítás**  
Hét lépésben állítható be az eredeti fényerőssége.
- ❖ **Kombinált automatikus és kézi fényerősség**  
Sötét háttérrel rendelkező dokumentumok másolásánál használhatja (például napilapok). Beállíthatja az előtér fényerősségét, miközben a háttér változatlan marad.

### Automatikus fényerősség

- 1** Győződjön meg róla, hogy az **[Autom. fényerősség]** opció szintén kiválasztásra került.

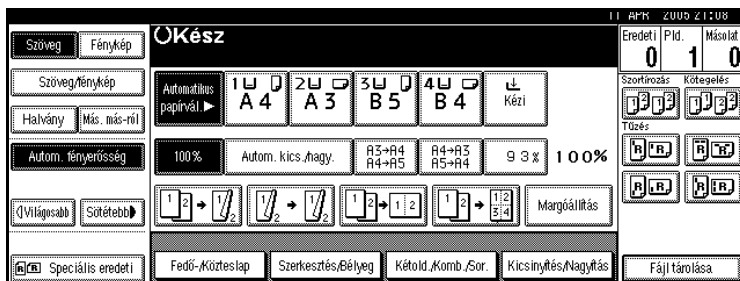

### Kézi fényerősség

- 1** Nyomja meg az **[Autom. fényerősség]** az automatikus fényerősség törléséhez.
- 2** Nyomja meg a **[Világosabb]** vagy a **[Sötétebb]** gombot a fényerősség beállításához.

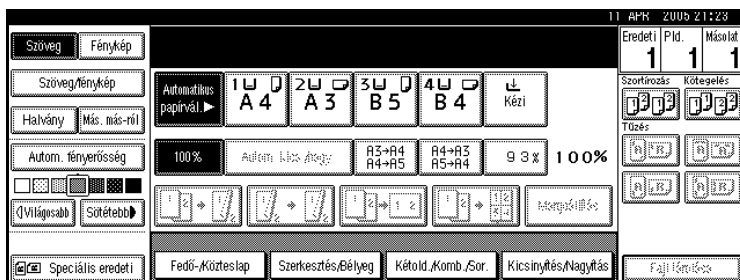

## Kombinált automatikus és kézi fényerősség

- 1 Győződjön meg róla, hogy az [Autom. fényerősség] opció szintén kiválasztásra került.
- 2 Nyomja meg a [Világosabb] vagy a [Sötétebb] gombot a fényerősség beállításához.

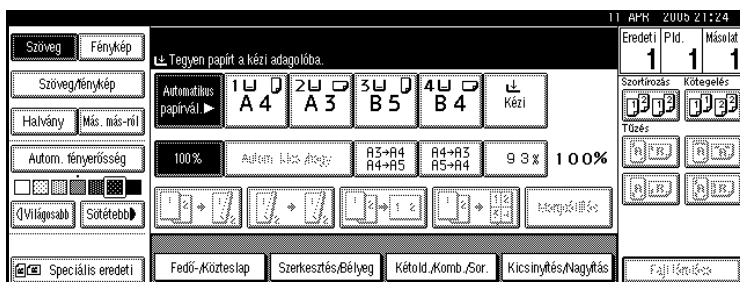

## Az eredeti típus beállítás kiválasztása

Az eredetik függvényében válassza az alábbi öt típus valamelyikét:

- ❖ **Szöveg**  
Amikor az eredetik csak szöveget tartalmaznak (képek nélkül).
- ❖ **Szöveg/fénykép**  
Amikor az eredetik a szöveg mellett fényképeket vagy képeket is tartalmaznak.
- ❖ **Fénykép**  
Amikor a fényképek és képek finomabb tónusait kell reprodukálnia.
- ❖ **Halvány**  
Amikor olyan eredetiket kell másolnia, melyeket halványabb, ceruzával húzott vonalak vagy gyengén másolt részek vannak. A halvány vonalak másolása jobb láthatóság mellett történik.
- ❖ **Másolás másolatról**  
Ha az eredeti dokumentum már másolat (másolatról készült másolat), a másolt kép tisztán és élesen visszaadható.

### Referencia

132. oldal "Eredeti típus kijelző"

133. oldal "Másolási minőség"

**1** Nyomja meg a megfelelő gombot az eredeti dokumentum típusának kiválasztásához.

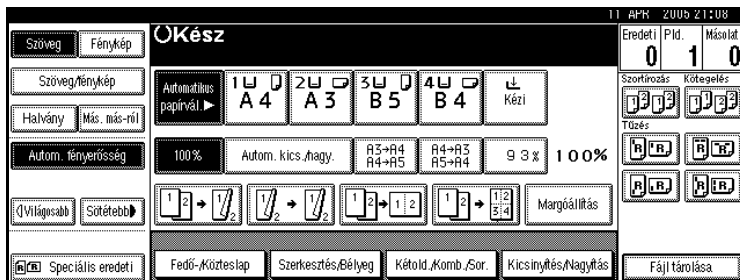

Ha az eredeti típus gombok nem jelennek meg

- 1 Nyomja meg a [Eredeti típusa] gombot.
- 2 Jelölje ki a kívánt típust, majd nyomja meg az [OK] gombot.

## Másolópapír kiválasztása

A másolópapír kiválasztása kétféle módon történhet:

### ❖ Automatikus papírválasztás

A készülék automatikusan kiválasztja a megfelelő másolópapír-méretet az eredeti dokumentum mérete, illetve a másolási méretarány alapján.

### ❖ Kézi papírválasztás

Válassza ki azt a tálcát, mely a másolásra használni kívánt papírt tartalmazza: papíradagoló tálcá, kézi lapadagoló vagy nagykapacitású adagoló (LCT).

### 🔍 Referencia

12. oldal "Nehezen felismerhető méretek"

131. oldal "Papír kijelző"

### 📝 Megjegyzés











- ☐ Az alábbi táblázatban láthatja a lehetséges másolópapír méreteket és tájolásokat az Automatikus papírválasztáshoz (ha a másolási arány 100%):

### ❖ Metrikus változat

Az eredeti helye	A papír mérete és tájolása
Expozíciós üveglap	A3☐, B4 JIS☐, A4☐☐, B5 JIS☐☐, 8 <sup>1</sup> / <sub>2</sub> " × 13"☐
ADF (automatikus dokumentumadagoló)	A3☐, B4 JIS☐, A4☐☐, B5 JIS☐☐, A5☐☐



## ❖ Hüvelykrendszerű (angolszász) változat

Az eredeti helye	A papír mérete és tájolása
Expozíciós üveglap	11" × 17"  , 8 <sup>1</sup> / <sub>2</sub> " × 14"  , 8 <sup>1</sup> / <sub>2</sub> " × 11"  
ADF (automatikus dokumentumadagoló)	11" × 17"  , 8 <sup>1</sup> / <sub>2</sub> " × 14"  , 8 <sup>1</sup> / <sub>2</sub> " × 11"   , 5 <sup>1</sup> / <sub>2</sub> " × 8 <sup>1</sup> / <sub>2</sub> "  , 10" × 14" 

- Az Automatikus papírválasztás funkcióhoz csak azok a papírtálcák állíthatók be, melyek Papírtípus opciónál **[Nincs kijelzés]** vagy **[Újrafelh. papír]** jelöléssel rendelkeznek, továbbá az **[Igen]** is meg van jelölve az Automatikus papírválasztás használata lehetőségénél. Lásd: *Általános beállítások*.
- Az Automatikus papírkiválasztás funkció nem használható, ha egyik papírtálca sincs a **[Nincs kijelzés]** vagy **[Újrafelh. papír]** opcióra állítva.

## Automatikus papírválasztás

### 1 Győződjön meg róla, hogy az [Automatikus papírvál.] opció szintén kiválasztásra került.

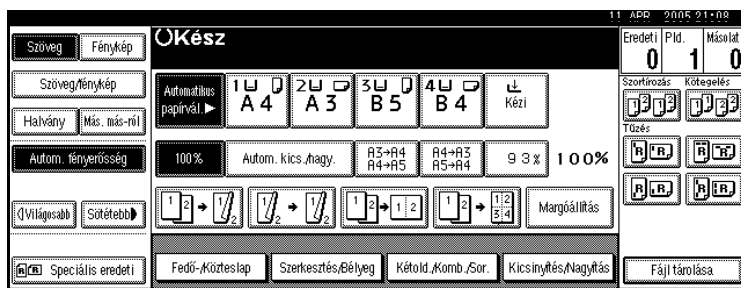

### Megjegyzés

- A kulccsal jelzett adagolóknál az automatikus papírválasztás nem lehetséges. Lásd: *Általános beállítások*.

## Kézi papírválasztás

### 1 Válassza ki a megfelelő papírtálcát, a kézi adagolót vagy a nagy kapacitású adagolót.

A kiválasztott papírtálcahoz tartozó lámpa kigyullad.

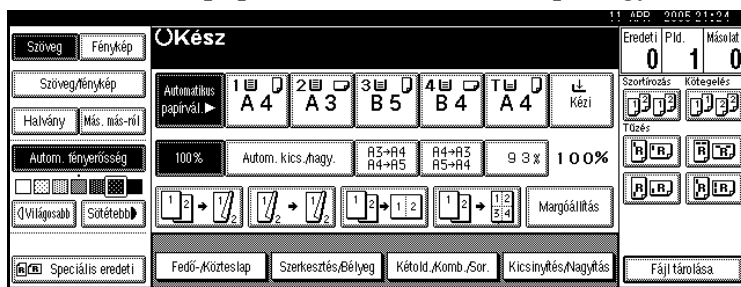

### Referencia

31. oldal "Másolás a kézi adagolóból"

## Ha a papírtípus gombok nem jelennek meg

- 1 Nyomja meg a **[Automatikus papírvál.]** gombot.
- 2 Válassza ki a papírtípust.

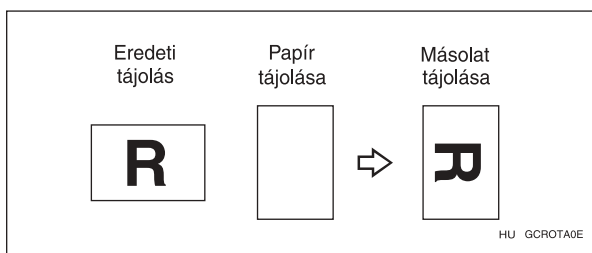

### **Elforgatott másolat**

Ha az eredeti tájolása (☐ vagy ☐) különbözik a másoláshoz használni kívánt papírtól, ez a funkció elforgatja az eredeti képet 90°-kal, hogy az illeszkedjen a másolópapírhoz. Ez a funkció a **[Automatikus papírvál.]** vagy **[Autom. kics./nagy.]** kiválasztása mellett működik. Lásd 38. oldal "Automatikus papírválasztás".

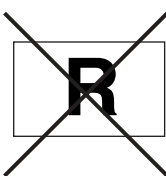

### **Megjegyzés**

- ☐ Az Automatikus tálca átkapcsolás alapértelmezett beállítása a **[Képforgatással]**. Nem használhatja az Elforgatott másolat funkciót, ha ezt a beállítást **[Képforgatás nélkül]** vagy **[Ki]** opcióra változtatja. Lásd 131. oldal "Automatikus adagolóváltás".
- ☐ Nem használhatja az Elforgatott másolat funkciót, amikor A3, B4 JIS vagy 11" × 17", 8 1/2" × 14" méretű papírra nagyít. Ehhez helyezze az eredetit ☐ tájolásba.

	Az eredeti dokumentum mérete és tájolása		A másolópapír mérete és tájolása
Nem forgatható el:	A4, B5 JIS vagy A5 ☐	 GCROTA1E	Amikor →-re nagyít B4 JIS vagy A3  GCROTA2E
Mindazonáltal használhatja:	A4, B5 JIS vagy A5 ☐	 GCROTA3E	Amikor →-re nagyít B4 JIS vagy A3  GCROTA4E

- ☐ Nem használhatja az Elforgatott másolat funkciót, amikor **[Balra 2]** vagy **[Fent 2]** van kiválasztva a tűzéshez az 1000-lapos finiser használata mellett. Lásd 55. oldal "Tűzés".
- ☐ Nem használhatja az Elforgatott másolat funkciót, ha a Tűzés funkció van kiválasztva az 500-lapos finiser használata mellett.

## Előre beállított kicsinyítés/nagyítás

Kiválaszthat egy előre beállított másolási arányt.

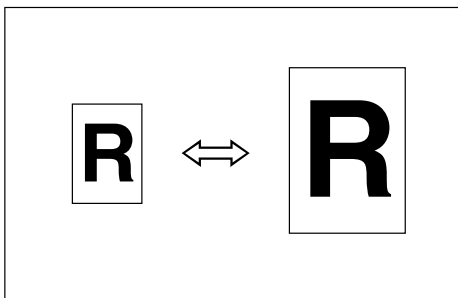

2

### ❖ Alappont

A Kicsinyítés/Nagyítás alappontja az eredeti beolvasásának módjától függően eltérő lehet. Ha az eredeti dokumentumot az expozíciós üveglapra helyezi, a dokumentum bal felső sarka szolgál alappontként. Amikor az eredetit az ADF-re helyezi, a bal alsó sarok az alappont.

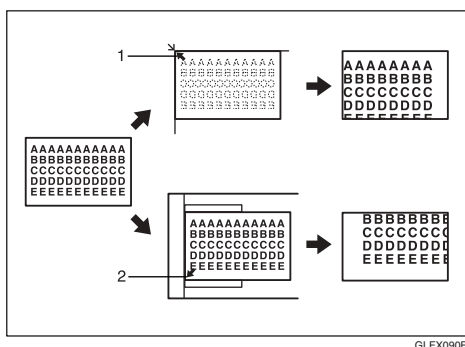

GLFX090E

1. Alappont az expozíciós üveglapra való helyezéskor.

2. Alappont az ADF-re való helyezéskor.

### 🔍 Referencia

Vonatkozó alapértelmezett beállítások:

136. oldal "Gyorsválasztás kics./nagy."

138. oldal "Kics./Nagy. prioritás"

## 1 Nyomja meg a [Kicsinyítés/Nagyítás] gombot.

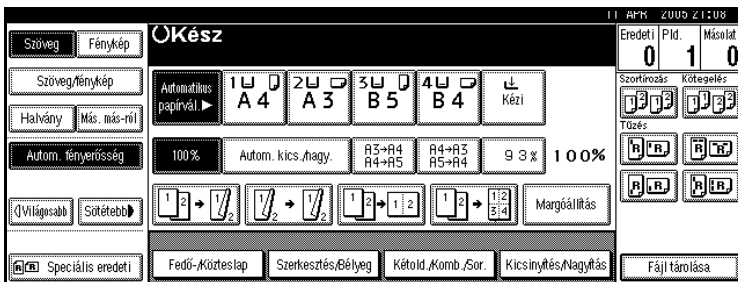

### Megjegyzés

- A kezdő képernyőn az előre beállított arány kiválasztásához, nyomja meg a kicsinyítés/nagyítás gyorsválasztó gombot, majd menjen a **4** lépésre.

## 2 Nyomja meg a [Nagyítás] vagy [Kicsinyítés] gombot.

## 3 Válassza ki az arányt, majd nyomja meg az [OK] gombot.

## 4 Helyezze be az eredeti dokumentumokat, majd nyomja meg a [Start] gombot.

### Margókészítés funkció

Használja a Margókészítés funkciót, ha a képet annak közepéhez viszonyítva, az eredeti méret 93%-ára szeretné kicsinyíteni. Ezt a funkciót a kezdő képernyőn egy gyorsválasztó gombhoz is hozzárendelheti. Ha kombinálja ezt a funkciót a Kicsinyítés/nagyítás funkcióval, akkor a kicsinyített/nagyított változaton margót is létrehozhat.

### Referencia

Vonatkozó alapértelmezett beállítások:

135. oldal "Másolás funkció gomb: F1-F5"

138. oldal "Margókészítés méretaránya"

- 1 Nyomja meg a [Margóállítás] gombot a kezdő képernyőn.

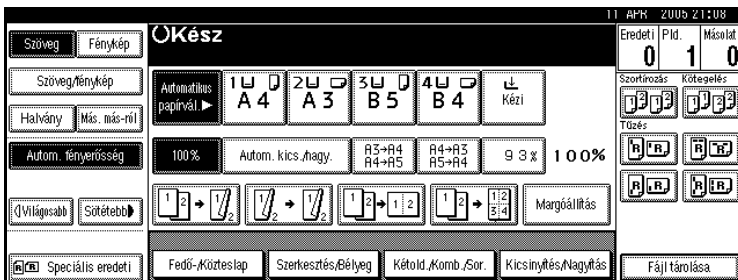

- 2 Amennyiben nem akarja ezt a funkciót a Kicsinyítés/Nagyítás funkcióval kombinálni, helyezze be az eredeti dokumentumokat, majd nyomja meg a [Start] gombot.

## Méretezés

A másolási méretarányt 1%-os lépésekben is megváltoztathatja.

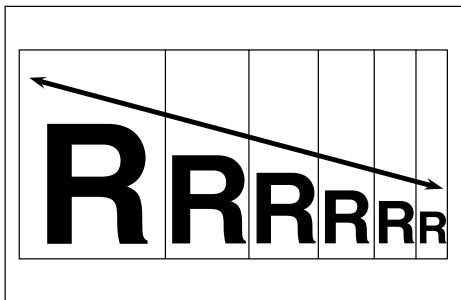

### Megjegyzés

- A **[Kicsinyítés]** vagy **[Nagyítás]** segítségével kiválasztható a használni kívánt méretarányhoz legközelebb eső előre beállított méretarány is, majd a **[+]** vagy **[-]** gombok segítségével az tovább finomítható.

### **1** Nyomja meg a **[Kicsinyítés/Nagyítás]** gombot.

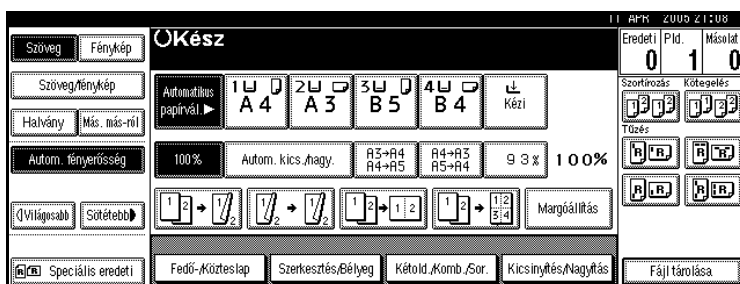

### **2** Adja meg a másolási arányt.

A másolási arány kiválasztása a **[+]** vagy **[-]** gombok segítségével

- 1** Válasszon ki egy olyan előre beállított arányt, mely közel áll a kívánt másolási méretarányhoz a **[Kicsinyítés]** vagy a **[Nagyítás]** gombbal.
- 2** Állítsa be a pontos arányt a **[+]** vagy a **[-]** gomb használatával.

### Megjegyzés

- A **[+]** vagy **[-]** gomb megnyomásával a másolási arány 1%-os lépésekben módosítható. A **[+]** vagy **[-]** gomb megnyomásával, illetve nyomva tartásával a másolási arány 10%-os lépésekben módosítható.
- Ha az arány nem megfelelő, állítsa be azt újra a **[+]** vagy **[-]** gomb segítségével.

## Arány megadása a számgombokkal

- ❶ Nyomja meg a [Kics/nagy. ar.] gombot.
  - ❷ Adja meg a másolási arányt a számgombokkal.
  - ❸ Nyomja meg a [#] gombot.
  - ❹ Nyomja meg a [OK] gombot.
- ❸ Helyezze be az eredeti dokumentumokat, majd nyomja meg a [Start] gombot.

## Automatikus kicsinyítés/nagyítás

A készülék kiválasztja a megfelelő másolási arányt a másolópapír és az eredeti dokumentum megadott méretei alapján.

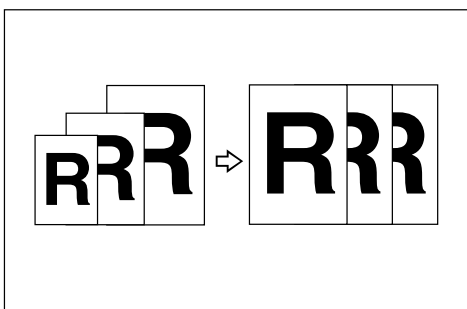

### Megjegyzés

- Ehhez a funkcióhoz nem használhatja a kézi adagolót.
- Ha az Automatikus kicsinyítés/nagyítás funkciót használja, az alábbi táblázatban ellenőrizheti az alkalmazható eredeti méreteket és tájolásokat:

#### ❖ Metrikus változat

Az eredeti helye	Az eredeti dokumentum mérete és tájolása
Expozíciós üveglap	A3 <input type="checkbox"/> , B4 JIS <input type="checkbox"/> , A4 <input type="checkbox"/> <input type="checkbox"/> , B5 JIS <input type="checkbox"/> <input type="checkbox"/> , 8 <sup>1</sup> / <sub>2</sub> " × 13" <input type="checkbox"/>
ADF (automatikus dokumentumadagoló)	A3 <input type="checkbox"/> , B4 JIS <input type="checkbox"/> , A4 <input type="checkbox"/> <input type="checkbox"/> , B5 JIS <input type="checkbox"/> <input type="checkbox"/> , A5 <input type="checkbox"/> <input type="checkbox"/>

#### ❖ Hüvelykrendszerű (angolszász) változat

Az eredeti helye	Az eredeti dokumentum mérete és tájolása
Expozíciós üveglap	11" × 17" <input type="checkbox"/> , 8 <sup>1</sup> / <sub>2</sub> " × 14" <input type="checkbox"/> , 8 <sup>1</sup> / <sub>2</sub> " × 11" <input type="checkbox"/> <input type="checkbox"/>
ADF (automatikus dokumentumadagoló)	11" × 17" <input type="checkbox"/> , 8 <sup>1</sup> / <sub>2</sub> " × 14" <input type="checkbox"/> , 8 <sup>1</sup> / <sub>2</sub> " × 11" <input type="checkbox"/> <input type="checkbox"/> , 10" × 14" <input type="checkbox"/> , 5 <sup>1</sup> / <sub>2</sub> " × 8 <sup>1</sup> / <sub>2</sub> " <input type="checkbox"/> <input type="checkbox"/>

- Nem használhatja az Elforgatott másolat funkciót, ha B4 JIS vagy A3 méretre nagyít. Amikor B4 JIS vagy A3 méretű másolópapírra nagyít, helyezze az eredetit  tájolásba.

## Referencia

12. oldal "Nehezen felismerhető méretek"

Egyszerre különböző méretű eredetiket is helyezhet az ADF-be. Lásd 18. oldal "Vegyes méret".

### 1 Nyomja meg a [Autom. kics./nagy.] gombot.

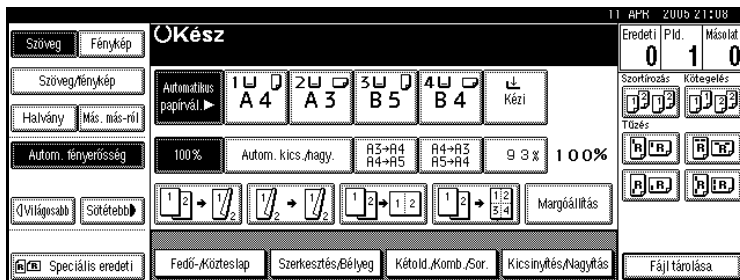

### 2 Válassza ki a papíradagolót.

### 3 Helyezze be az eredeti dokumentumot, majd nyomja meg a [Start] gombot.

## Léptékszámítás

Ez a funkció kiszámolja a nagyítási vagy kicsinyítési arányt az eredeti és a másolat hosszúsága alapján.

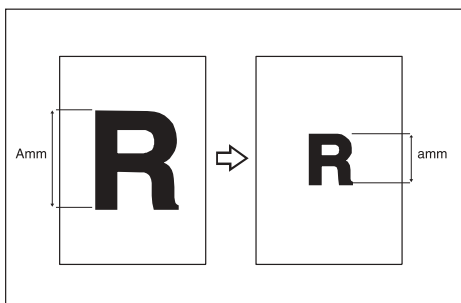

### Megjegyzés

- Mérje le, és adja meg az eredeti dokumentum és a másolat hosszát úgy, hogy összehasonlítsa az "A" és az "a" méreteket.

**1** Nyomja meg a [Kicsinyítés/Nagyítás] gombot.

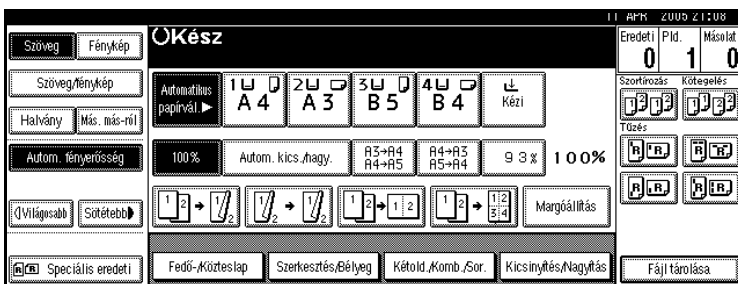

**2** Nyomja meg a [Adott mér.ar.] gombot.

**3** Győződjön meg róla, hogy az [Nagyítás] opció szintén kijelölésre került.

**4** Adja meg az eredeti dokumentum hossz méretét a számgombok segítségével, majd nyomja meg a [#] gombot.

**Megjegyzés**

Az alábbi határértékek között adhatja meg a méreteket:

Metrikus változat	1– 999 mm (1 mm-es lépésekben)
Hüvelykrendszerű (angolszász) változat	0,1"– 99,9" (0,1"-es lépésekben)

**5** Adja meg a másolat hossz méretét a számgombok segítségével, majd nyomja meg a [#] gombot.

**Megjegyzés**

Ha a [#] gomb megnyomása után akarja megváltoztatni a hossz méretet, válassza az [Eredeti] vagy a [Másolat] gombot, és adja meg a kívánt hosszt.

**6** Nyomja meg az [OK] gombot kétszer.

**7** Helyezze be az eredetit, majd nyomja meg a [Start] gombot.

2



## Írányonkénti kicsinyítés/nagyítás (%-os)

A másolatok vízszintes és függőleges irányban különböző másolási méretarányok szerint kicsinyíthetők vagy nagyíthatók.

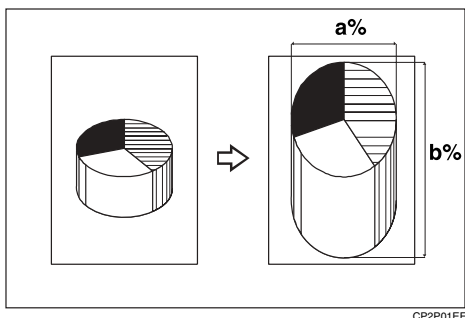

a: Vízszintes másolási arány

b: Függőleges másolási arány

### Megjegyzés

- A [**Kicsinyítés**] vagy [**Nagyítás**] segítségével kiválasztható a használni kívánt méretarányhoz legközelebb eső előre beállított méretarány is, majd a [**+**] vagy [**-**] gombok segítségével az tovább finomítható.

### **1** Nyomja meg a [**Kicsinyítés/Nagyítás**] gombot.

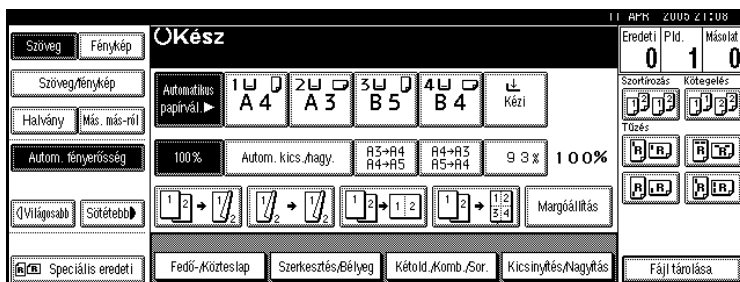

### **2** Nyomja meg a [**Adott mér.ar.**] gombot.

### **3** Nyomja meg a [**lr. kics./nagy(%)**] gombot.

Arány megadása a számgombokkal

- 1** Nyomja meg a [**Vízszintes**] gombot.
- 2** A számgombok segítségével adja meg a másolási arányt, majd nyomja meg a [**#**] gombot.
- 3** Nyomja meg a [**Függőleges**] gombot.
- 4** A számgombok segítségével adja meg a másolási arányt, majd nyomja meg a [**#**] gombot.
- 5** Nyomja meg a [**OK**] gombot.

## A másolási arány meghatározása a [+ ] vagy [ - ] gombok segítségével

- 1 Nyomja meg a [ + - ] gombot.
- 2 Nyomja meg a [Vízszintes] gombot.
- 3 Állítsa be a pontos arányt a [+ ] vagy a [ - ] gomb használatával.

### Megjegyzés

- A [+ ] vagy [ - ] gomb megnyomásával a másolási arány 1%-os lépésekben módosítható. A [+ ] vagy [ - ] gomb megnyomásával, illetve nyomva tartásával a másolási arány 10%-os lépésekben módosítható.
- Ha helytelenül adta meg a másolási arányt, állítsa be azt újra a [+ ] vagy [ - ] gomb segítségével.

- 4 Nyomja meg a [Függőleges] gombot.
- 5 Állítsa be a pontos arányt a [+ ] vagy a [ - ] gomb használatával.
- 6 Nyomja meg a [OK] gombot.

**4** Nyomja meg a [OK] gombot.

**5** Helyezze be az eredeti dokumentumokat, majd nyomja meg a [Start] gombot.

## Írányonkénti méretváltoztatás (mm)

Az eredeti és a kívánt másolati kép vízszintes és függőleges méreteinek megadásakor a megfelelő másolási arány automatikusan kiválasztásra kerül.

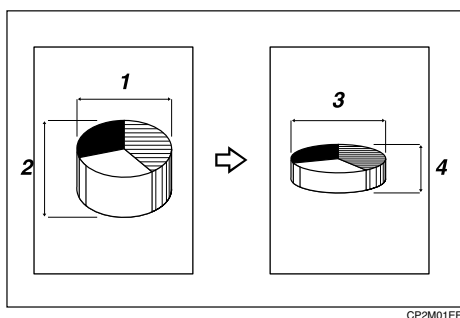

1. Eredeti dokumentum vízszintes mérete

2. Eredeti dokumentum függőleges mérete

3. Másolat vízszintes mérete

4. Másolat függőleges mérete

### Előkészítés

A bemutatottak szerint válassza ki az eredeti és a másolat függőleges és vízszintes méreteit.

 **Megjegyzés**

- Az alábbi határértékek között adhatja meg a méreteket:

Metrikus változat	Függőleges: 1 – 999 mm (1 mm-es lépésekben) Vízszintes: 1 – 999 mm (1 mm-es lépésekben)
Hüvelykrendszerű (angolszász) változat	0,1" – 99,9" (0,1"-es lépésekben)

- 1** Nyomja meg a [Kicsinyítés/Nagyítás] gombot.

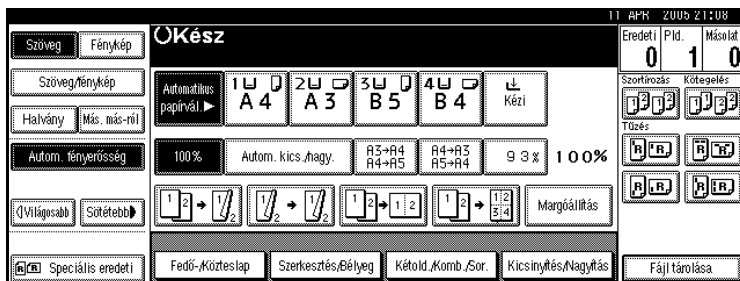

- 2** Nyomja meg a [Adott mér.ar.] gombot.

- 3** Nyomja meg a [Irányított nagy. mm] gombot.

- 4** Adja meg az eredeti dokumentum vízszintes méretét a számgombok segítségével, majd nyomja meg a [#] gombot.

- 5** Adja meg a másolat vízszintes méretét a számgombok segítségével, majd nyomja meg a [#] gombot.

- 6** Adja meg az eredeti dokumentum függőleges méretét a számgombok segítségével, majd nyomja meg a [#] gombot.

- 7** Adja meg a másolat függőleges méretét a számgombok segítségével, majd nyomja meg a [#] gombot.

 **Megjegyzés**

- A méret módosításához nyomja meg a módosítani kívánt gombot, majd adja meg az új értéket.

- 8** Nyomja meg az [OK] gombot kétszer.

- 9** Helyezze be az eredeti dokumentumokat, majd nyomja meg a [Start] gombot.

## Szortírozás

A készülék beolvassa az eredeti dokumentumokat a memóriába, és automatikusan szortírozza a másolatokat.

### Referencia

Vonatkozó alapértelmezett beállítások:

150. oldal "Kötegelés funkció kiválasztása"

150. oldal "Megtelt memória automatikus újraszkenelés"

149. oldal "Elforgatásos szortírozás: Automatikus papír folytatás"

131. oldal "Automatikus adagolóváltás"

### ❖ Szortírozás

A többpéldányos másolatok sorozatokba, növekvő sorrendben válogathatók szét.

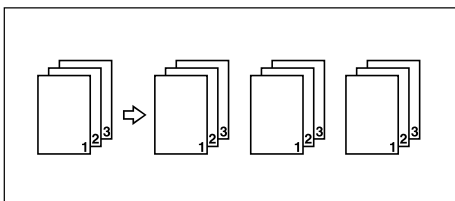

### ❖ Elforgatásos szortírozás

Minden második másolatköteget a készülék 90°-kal elforgat, és a másolati tálcára ad ki.

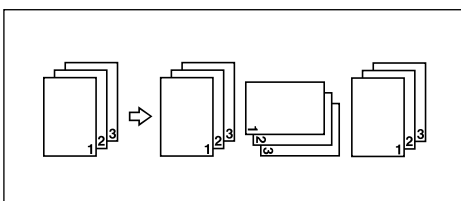

### 📎 Megjegyzés

- ❑ Az Elforgatásos szortírozás funkció használatához két, azonos papírméretre és papírtípusra állított, de eltérő tájolású adagoló (📄📄) szükséges. Lásd: *Általános beállítások*.

### 🔍 Referencia

Az opcionális finiserek papírkapacitásához:

*Általános beállítások*

❖ **Eltolásos szortírozás**

- 500-lapos finiser/1000-lapos finiser/Eltoló szortertálca  
Amikor egy sorozat vagy másolási feladat másolatai elkészültek, a következő másolat a sorozat vagy másolási feladat elválasztásához eltolásra kerül. Ha az eltoló szortertálca telepítve van, a funkció az egyik oldalról a másikra való csúsztatással valósul meg.

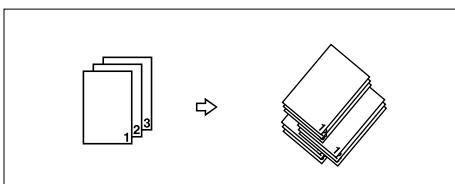

2

**1** Nyomja meg a [Szortírozás] vagy [Elf. szort] gombot.

❖ **Ha nincs finiser telepítve**

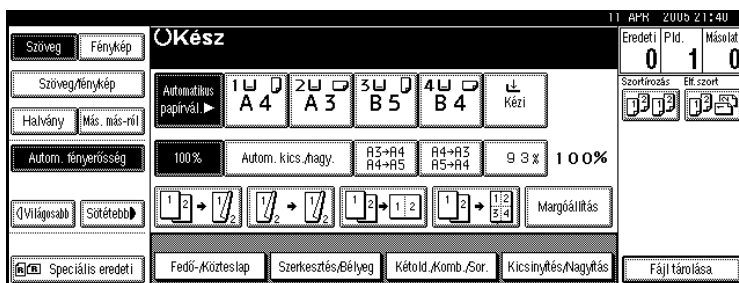

❖ **Ha az 500-lapos finiser telepítve van**

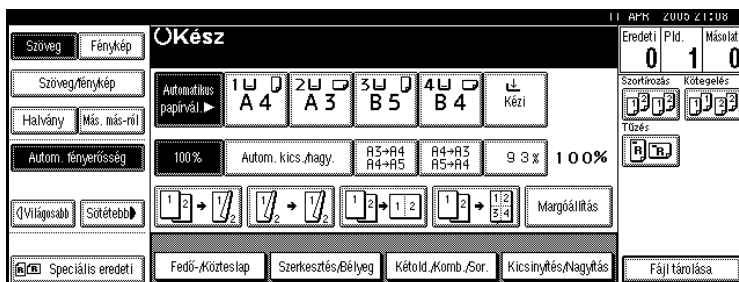

❖ **Ha az 1000-lapos finiser telepítve van**

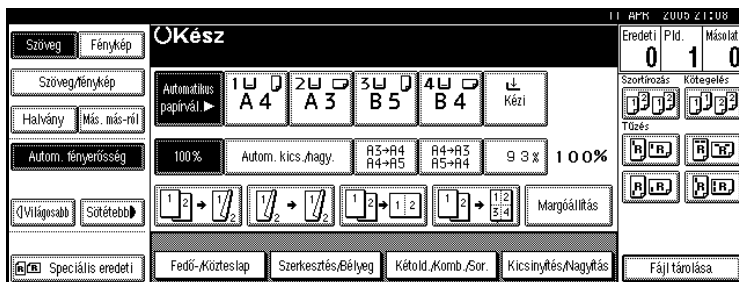

**Megjegyzés**

- ❑ Amikor az opcionális finiser telepítve van, használja a Felhasználói eszközöket a [Elf. szort] megjelenítéséhez. Lásd 149. oldal "Bemenet/kimenet"/"Kötegelés funkció kiválasztása".

## 2 Írja be a másolandó sorozatok számát a számgombok segítségével.

### Korlátozások

- A sorozatok maximális száma 999.

### Megjegyzés

- A finiselés típusának megerősítéséhez nyomja meg a **[Mintamásolat]** gombot. Lásd 52. oldal "Próbamásolat készítése".

## 3 Helyezze be az eredetiket.

### Megjegyzés

- Amikor az expozíciós üveglapra helyezi az eredeti dokumentumokat, kezdje az első másolandó oldallal. Amikor az eredetiket az ADF-be helyezi, az első oldal kerüljön legfelülre.
- Ha a Kötegelés funkció használatakor az expozíciós üveglapra vagy a ADF-be eredeti dokumentumokat helyez, nyomja meg a **[#]** gombot, miután az összes eredeti dokumentum beolvasásra került.

## 4 Nyomja meg a **[Start]** gombot.

---

### Próbamásolat készítése

---

Használja ezt a funkciót a másolati beállítások ellenőrzéséhez hosszabb másolati műveletek előtt.

### Megjegyzés

- Ez a funkció csak akkor használható, ha a Szortírozás üzemmód be van kapcsolva.

## 1 Válassza ki a Szortírozás és az egyéb szükséges funkciókat, majd helyezze be az eredeti dokumentumokat.

## 2 Nyomja meg a **[Próbamásolat készítése]** gombot.

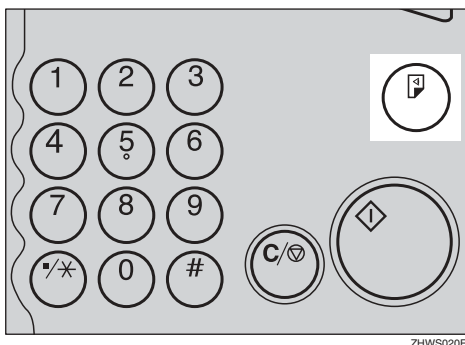

A készülék kiad egy próbamásolatot.

### 3 Ha a próbamásolatot megfelelőnek találja, nyomja meg a [Nyomt.] gombot.

A meghatározott számú másolat elkészül, kivéve egyet, mely az ellenőrző másolat volt.

#### Megjegyzés

- Ha megnyomja a [Felfüggesztés] gombot az eredmény ellenőrzése után, térjen vissza az 1 lépéshez, ahol a szükséges mértékben módosíthat a beállításon. Meg tudja változtatni a Tűzés, Kétoldalas másolás, Másolás tájolása, Bélyegzés, Margó beállítása és Fedő-/Közteslap beállításait. A funkciók kombinációjától függően azonban bizonyos beállításokat nem tud megváltoztatni.

2

## A kötegek számának módosítása

A másolás során meg tudja változtatni a másolt kötegek számát.

#### Megjegyzés

- Ez a funkció csak akkor használható, ha a Szortírozás üzemmód be van kapcsolva.

### 1 Miközben a "Másolás" jelenik meg, nyomja meg a [Törlés/Stop] gombot.

### 2 Nyomja meg a [Péld.szám módosítása] gombot.

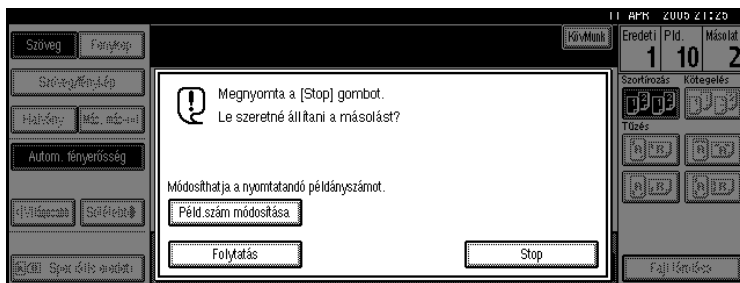

### 3 Adja meg a másolati kötegek számát a számgombok segítségével, majd nyomja meg a [#] gombot.

#### Megjegyzés

- A megadható kötegek száma attól függ, hogy mikor nyomja meg a [Törlés/Stop] gombot.

### 4 Nyomja meg a [Folytatás] gombot.

A készülék ismét másolni kezd.

## Kötegelés

A másolatok az egyes lapok eltolásával gyűjthetők egybe.

### ❖ Eltolásos kötegelés

A funkció a többoldalas eredetiről készülő egyes oldalak másolatait rendezi össze. Minden második oldalköteg az elválasztás megkönnyítése érdekében eltolásra kerül. Ha az eltoló szortertálca telepítva van, a funkció az egyik oldalról a másikra való csúsztatással valósul meg.

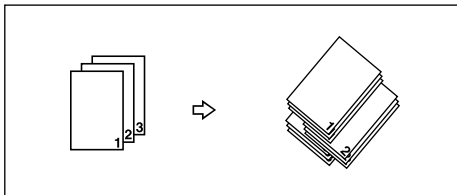

### 1 Nyomja meg a [Kötegelés] gombot.

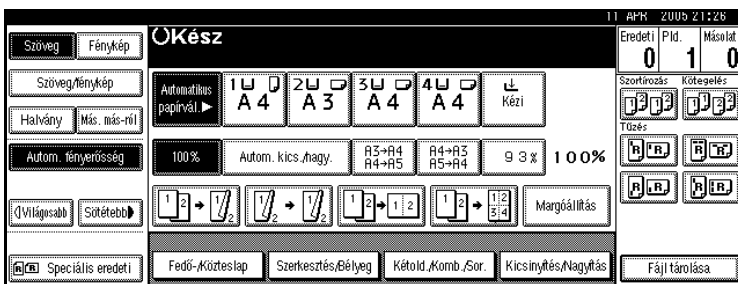

### 2 Írja be a készítendő másolatok számát a számgombok segítségével.

### 3 Helyezze be az eredeti dokumentumokat, majd nyomja meg a [Start] gombot.

#### 📝 Megjegyzés

- Amikor az expozíciós üveglapra helyezi az eredeti dokumentumokat, kezdje az első másolandó oldallal. Amikor az eredetiket az ADF-be helyezi, az első oldal kerüljön legfelülre.
- Ha a Kötegelés funkció használatakor az expozíciós üveglapra vagy a ADF-be eredeti dokumentumokat helyez, nyomja meg a [#] gombot, miután az összes eredeti dokumentum beolvasásra került.



## Tűzés

Az egyes másolati kötegek összetűzésre kerülnek.

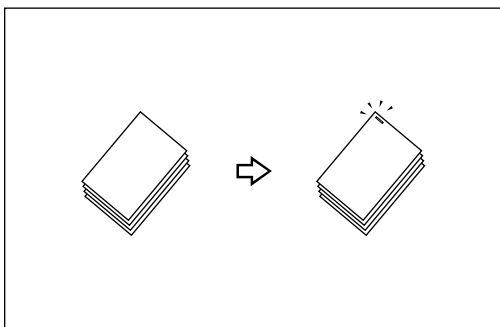

### Megjegyzés











Ehhez a funkcióhoz nem használhatja a kézi adagolót.

### Tűzési pozíció és az eredeti dokumentumok elhelyezése

Az összes eredetit olyan tájolásba helyezze el, hogy azok olvashatóak legyenek. A másoláshoz az elforgatás automatikusan megtörténik. Ha van olyan másolópapír, amelynek mérete és tájolása megegyezik az eredeti dokumentumével, az alábbi tűzési pozíciók lehetségesek:





































#### ❖ 500-lapos finiser

Ha a készülék 500-lapos finiserrel van felszerelve, a tűzési pozíció "Fent" rögzített.

		Az eredeti helye		Tűzési pozíció *1	
			Expozíciós üveglap		ADF (automatikus dokumentumadagoló)
	Fent				
					

❖ 1000-lapos finiser

2

		Az eredeti helye		Tűzési pozíció *1	
		Expozíciós üveglap	ADF (automatikus dokumentumadagoló)		
 STAPLEAE	Fent				
					
 STAPLECE	Lent		 STAPLE25		 STAPLE27
			 STAPLE28		 STAPLE30
 STAPLEDE	Bal 2				 *2
			 STAPLE31		 STAPLE33
 STAPLEEE	Fent 2		 STAPLE22ADA		 STAPLE24ADA
			 STAPLE10ADA		 STAPLE20ADA

\*1 A táblázat a tűzési pozíciókat, és nem a kiadott másolatok tájolását mutatja.

\*2 A4-es méretnél nagyobb papírok esetében nem használható.

## 1 Válassza ki a tűzési pozíciók egyikét.

### ❖ 500-lapos finiser

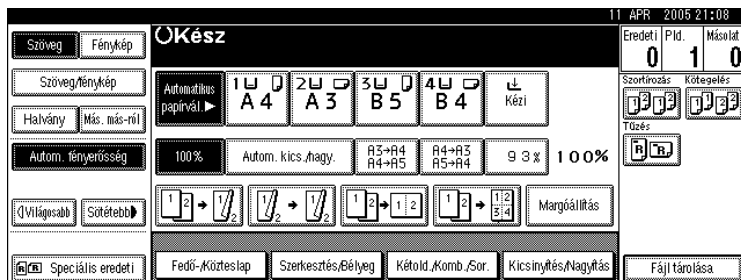

### ❖ 1000-lapos finiser

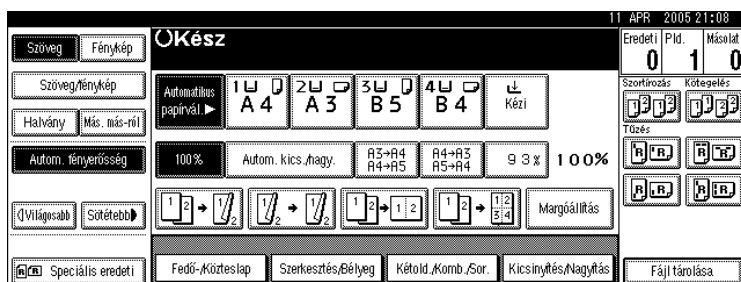

### 📌 Megjegyzés

- Amikor kiválasztja a tűzési pozíciót, a Szortírozás funkció automatikusan kiválasztásra kerül.

### 🔍 Referencia

55. oldal "Tűzési pozíció és az eredeti dokumentumok elhelyezése"

## 2 Írja be a másolandó sorozatok számát a számgombok segítségével.

## 3 Helyezze be az eredeti dokumentumokat, majd nyomja meg a [Start] gombot.

### 📌 Megjegyzés

- Amikor az expozíciós üveglapra helyezi az eredeti dokumentumokat, kezdje az első másolandó oldallal. Amikor az eredetiket az ADF-be helyezi, az első oldal kerüljön legfelülre.
- Ha a Kötegelés funkció használatakor az expozíciós üveglapra vagy a ADF-be eredeti dokumentumokat helyez, nyomja meg a [#] gombot, miután az összes eredeti dokumentum beolvasásra került.

## Kétoldalas

Három típusú kétoldalas másolat létezik:

❖ **1 oldal → 2 oldal**

2 egyoldalas lapot másol 1 lap két oldalára

2

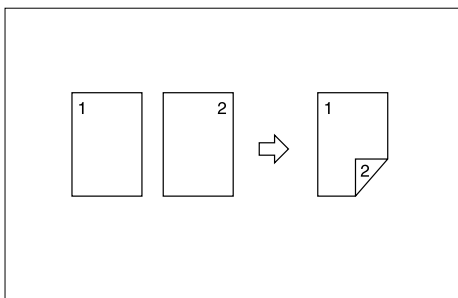

❖ **2 oldal → 2 oldal**

1 kétoldalas lapot másol egy lap két oldalára.

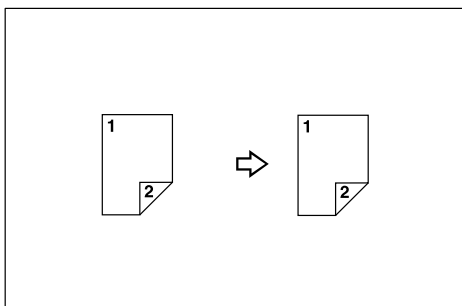





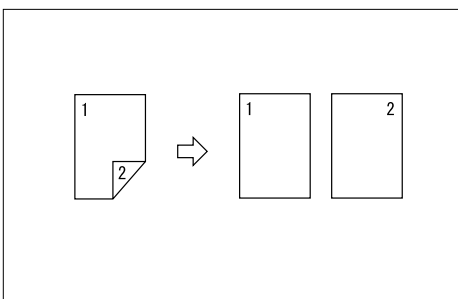

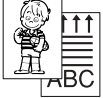
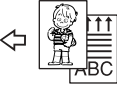

❖ **2 oldal → 1 oldal**

Kétoldalas eredeti mindkét oldalát külön papírra másolja.

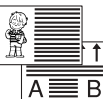
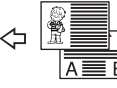

## Eredeti tájolása és kész másolatok

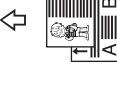
A másolt képek az eredetik behelyezésének a tájolása szerint különböznek (függőleges  vagy vízszintes .

Eredeti dokumentum	Igy állítsa be az eredetit	Másolat
Fügőleges 	Normál 	Egy irányban 
	Elforgatás 90°-kal 	Fejjel lefelé 
Vízszintes 	Normál 	Egy irányban 
	Elforgatás 90°-kal 	Fejjel lefelé 

HU GCRY0U1E

\*1 A táblázat a képek tájolását mutatja a másolatok elő- és hátoldalán, és nem a kiadott másolatok tájolását.

### Megjegyzés

- Ehhez a funkcióhoz nem használhatja a kézi adagolót.
- A kétoldalas másolásakor használható maximális papírtömeg 64–105 g/m<sup>2</sup>, 17–28 font (55–90 kg, 121,3–198,4 font).

### Referencia

85. oldal "Margóbeállítás"

Vonatkozó alapértelmezett beállítások:

139. oldal "Elülső margó: Bal/Jobb"

139. oldal "Hátsó margó: Bal/Jobb"

139. oldal "Elülső margó: Fent/Lent"

139. oldal "Hátsó margó: Fent/Lent"

**1** Nyomja meg a [Kétold./Komb./Sor.] gombot.

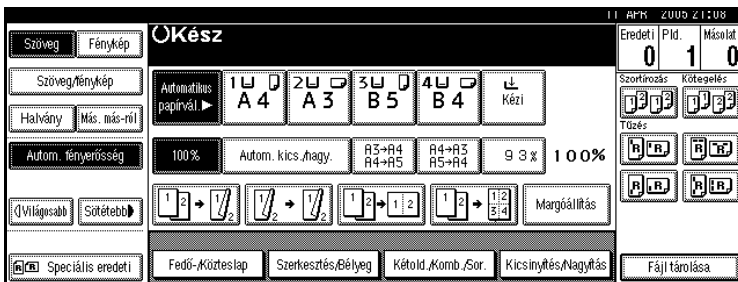

**Megjegyzés**

- Közvetlenül választható még az “egyoldalról kétoldalra” vagy a “Kétoldalról kétoldalra” opció a Másolás funkció gomb megnyomásával. Ekkor menjen a **4** lépésre.

**2** Válassza ki a [1 oldal] vagy [2 oldal] opciót az eredetihez, majd pedig a [1 oldal] vagy [2 oldal] lehetőséget a Másolathoz.

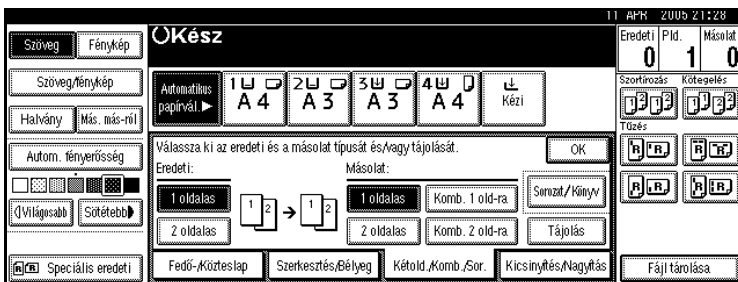

**Megjegyzés**

- A másolat tájolásának megváltoztatásához nyomja meg a [Tájolás] gombot. Lásd 61. oldal “Eredetik és másolatok tájolása”.

**3** Nyomja meg a [OK] gombot.

**4** Helyezze be az eredeti dokumentumokat, majd nyomja meg a [Start] gombot.

**Megjegyzés**

- Amikor az expozíciós üveglapra helyezi az eredeti dokumentumokat, kezdje az első másolandó oldallal. Amikor az eredetiket az ADF-be helyezi, az első oldal kerüljön legfelülre.
- Ha a Kötegelés funkció használatakor az expozíciós üveglapra vagy a ADF-be eredeti dokumentumokat helyez, nyomja meg a [#] gombot, miután az összes eredeti dokumentum beolvasásra került.

## Eredetik és másolatok tájolása

Meg tudja választani a tájolást.

- Egy irányban

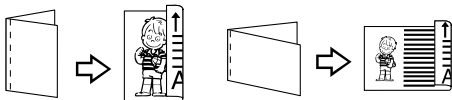

Duplex1

- Fejjel lefelé

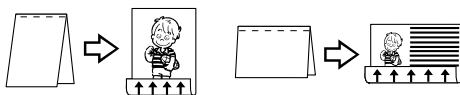

Duplex2

### Megjegyzés

- A tájolás alapbeállítását a Felhasználói eszközök segítségével változtathatja meg. Lásd: 134. oldal "Másolat tájolás kétoldalas módban" és 134. oldal "Eredeti tájolás kétoldalas módban".

**1** Nyomja meg a [Kétold./Komb./Sor.] gombot.

**2** Nyomja meg az [Tájolás] gombot, válassza ki a kívánt tájolást (Eredeti/Másolat), majd nyomja meg a [OK] gombot.

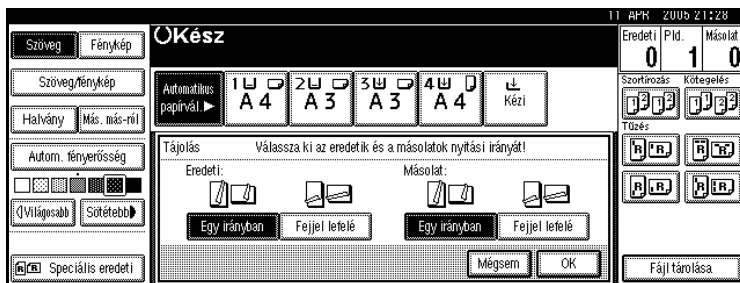

## Egyoldalas kombinálás

Több oldalt másolhat egy adott lap egy oldalára.

❖ **Egyoldalas kétoldalas → Egyoldalas kombinálás**

2 egyoldalas eredeti dokumentumot másol a lap egy oldalára.

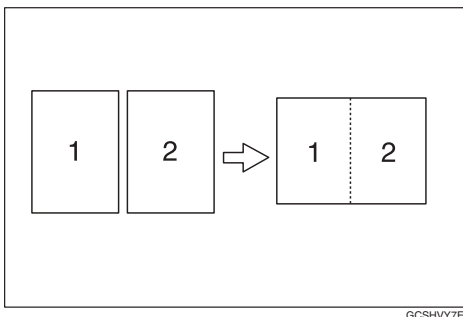

❖ **4 egyoldalas lap → kombinálása 1 oldalra**

4 egyoldalas eredeti dokumentumot másol a lap egy oldalára.

❖ **8 egyoldalas lap → kombinálása 1 oldalra**

8 egyoldalas eredeti dokumentumot másol a lap egy oldalára.

❖ **1 kétoldalas lap → kombinálása 1 oldalra**

1 kétoldalas eredeti dokumentumot másol a lap egy oldalára.

❖ **2 kétoldalas lap → kombinálása 2 oldalra**

2 kétoldalas eredeti dokumentumot másol a lap egy oldalára.

❖ **4 kétoldalas lap → kombinálása 2 oldalra**

4 kétoldalas eredeti dokumentumot másol a lap egy oldalára.

❖ **8 kétoldalas lap → kombinálása 2 oldalra**

8 kétoldalas eredeti dokumentumot másol a lap egy oldalára.

❖ **Az eredeti dokumentum tájolása és a képek helyzetének kombinálása**

- Balra nyíló eredeti dokumentumok

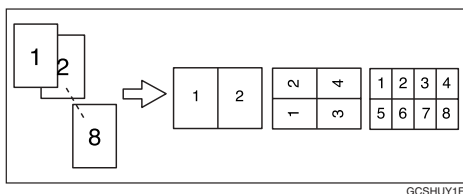



- Felül nyíló  eredeti dokumentumok

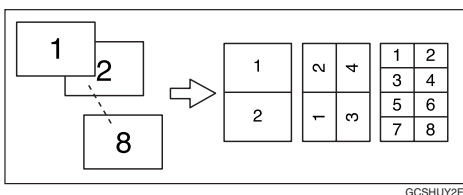

GCSHUZY2E

## ❖ Eredetik elhelyezése (az ADF-be helyezett eredeti dokumentumok)

- Az eredeti dokumentumok balról jobbra olvasandók

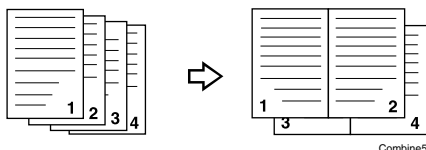

- Az eredeti dokumentumok felülről lefelé olvasandók

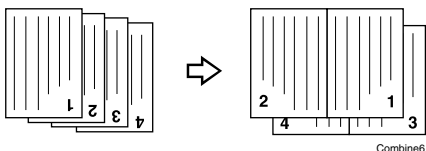

## Megjegyzés

- Ehhez a funkcióhoz nem használhatja a kézi adagolót.

## Referencia

Vonatkozó alapértelmezett beállítások:

140. oldal "Eredeti árnyékának törlése kombinálásnál"

144. oldal "Másolási sorrend kombinálással"

142. oldal "Kombinálás elválasztó vonal"

## **1** Nyomja meg a [Kétold./Komb./Sor.] gombot.

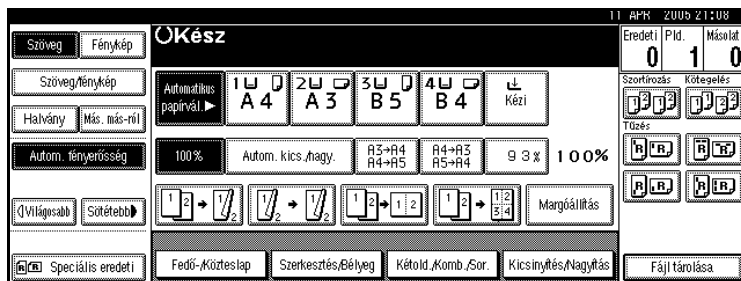

- 2** Nyomja meg a [1 oldalas] vagy [2 oldalas] opciót az Eredetihez, majd pedig a [Komb. 1 old-ra] lehetőséget a Másolathoz.

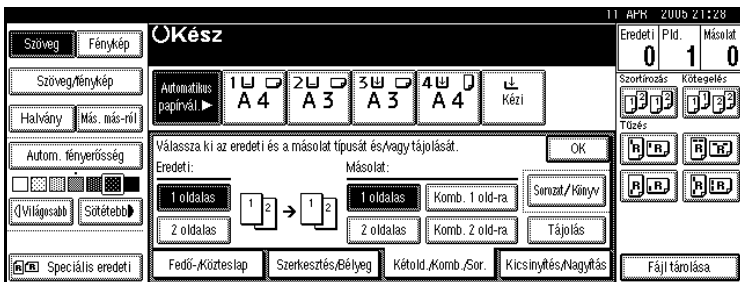

**Referencia**

61. oldal "Eredetik és másolatok tájolása"

- 3** Válassza ki az eredetik számát a kombináláshoz, majd nyomja meg a [OK] gombot.
- 4** Válasszon papírméretet.
- 5** Nyomja meg a [OK] gombot.
- 6** Helyezze be az eredeti dokumentumokat, majd nyomja meg a [Start] gombot.

## Kétoldalas kombinálás

Több oldalnyi eredeti dokumentumot kombinál egy kétoldalas lapra.

❖ **4 egyoldalas → kombinálása 2 oldalra**

4 egyoldalas eredeti dokumentumot másol egy lap két oldalára, oldalanként két oldalal.

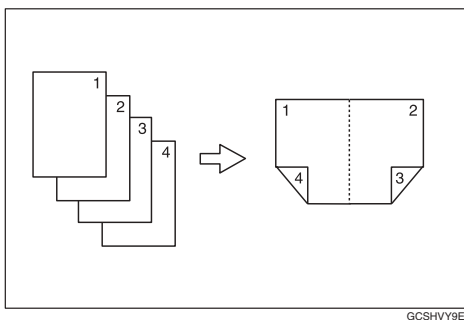

GCSHVY9E

❖ **8 kétoldalas → kombinálása 1 oldalra**

8 egyoldalas eredeti dokumentumot másol egy lap két oldalára, oldalanként négy oldallal.

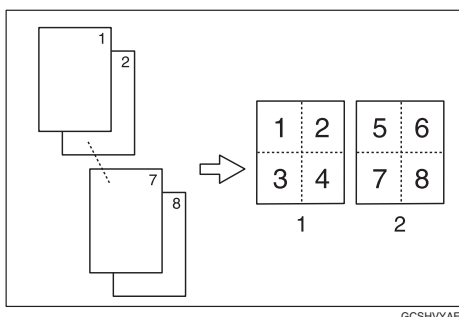

GCSHVYAE

1. Előlap

2. Hátlap

❖ **16 kétoldalas → kombinálása 2 oldalra**

16 egyoldalas eredeti dokumentumot másol egy lap két oldalára, oldalanként nyolc oldallal.

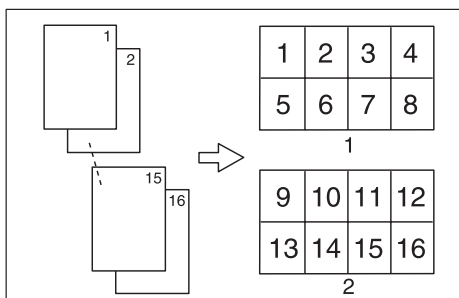

GCSHVYSE

1. Előlap

2. Hátlap

❖ **4 kétoldalas → kombinálása 2 oldalra**

2 kétoldalas eredeti dokumentumot másol egy lap két oldalára, oldalanként két oldallal.

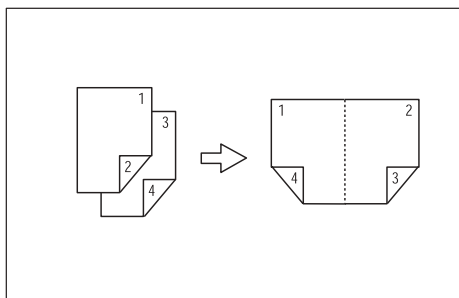

GCSHVY1E

❖ **8 kétoldalas → kombinálása 2 oldalra**

4 kétoldalas eredeti dokumentumot másol egy lap két oldalára, oldalanként négy oldallal.

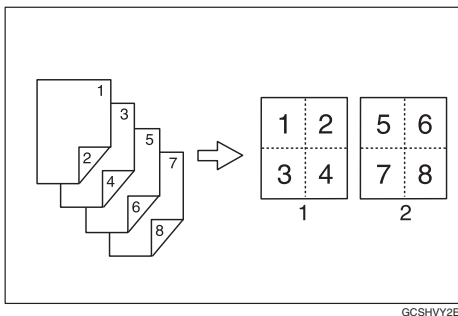

❖ **16 kétoldalas → kombinálása 2 oldalra**

8 kétoldalas eredeti dokumentumot másol egy lap két oldalára, oldalanként nyolc oldallal.

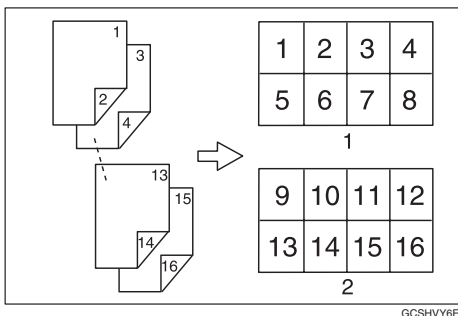

**Megjegyzés**

Ehhez a funkcióhoz nem használhatja a kézi adagolót.

**Referencia**

Vonatkozó alapértelmezett beállítások:

62. oldal "Az eredeti dokumentum tájolása és a képek helyzetének kombinálása"

140. oldal "Eredeti árnyékának törlése kombinálásnál"

144. oldal "Másolási sorrend kombinálással"

142. oldal "Kombinálás elválasztó vonal"

**1** Nyomja meg a [Kétold./Komb./Sor.] gombot.

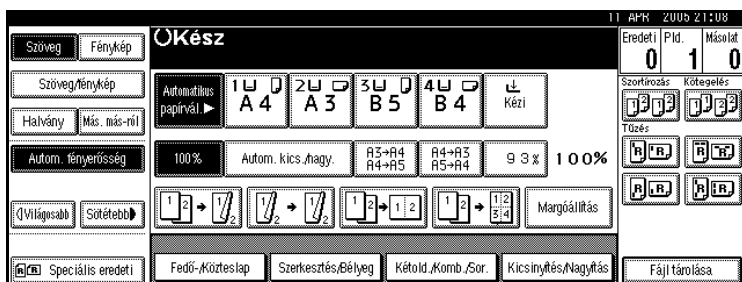

- 2** Nyomja meg a [1 oldalas] vagy [2 oldalas] opciót az Eredetihez, majd pedig a [Komb. 2 old-ra] lehetőséget a Másolathoz.

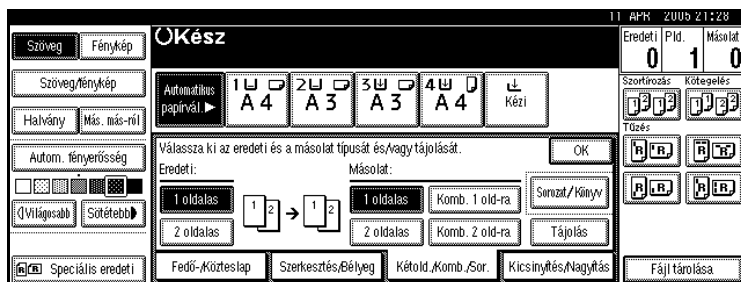

### Referencia

61. oldal "Eredetik és másolatok tájolása"

- 3** Válassza ki az eredetik számát a kombináláshoz, majd nyomja meg a [OK] gombot.
- 4** Válasszon papírméretet.
- 5** Nyomja meg a [OK] gombot.
- 6** Helyezze be az eredeti dokumentumokat, majd nyomja meg a [Start] gombot.

## Sorozatmásolás

Egy kétoldalas eredeti dokumentum elülső és hátsó oldalát, vagy egy kinyitott eredeti dokumentum két szemközti oldalát a készülék külön másolja le két papírlapra.

### ☛ Korlátozások

- A Sorozat-másolatok funkciót ADF-fel nem használhatja.

### ❖ Könyv → 1 oldalas

Egy egymás melletti két oldallal rendelkező eredeti dokumentumot két külön lapra másol.

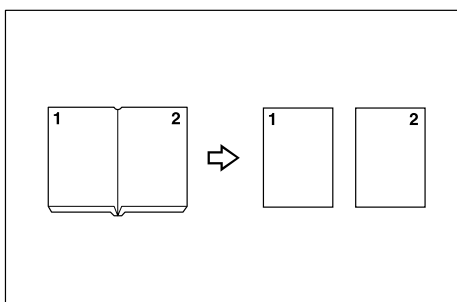

❖ **Könyv → 2 oldalas**

Egy egymás melletti két oldallal rendelkező eredeti dokumentumot a lap két oldalára másol.

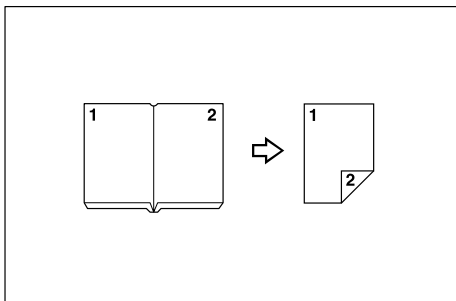

❖ **Folyamatos könyvmás.**



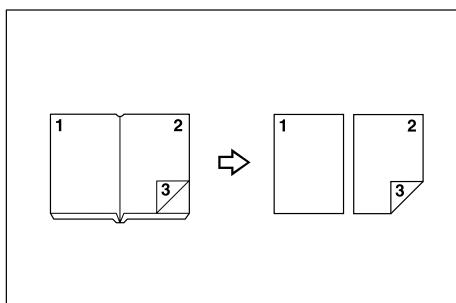



Minden egymás melletti két oldallal rendelkező eredeti dokumentumot egy lap két oldalára másol.







 **Megjegyzés**

Lásd az alábbi táblázatot az eredeti és másolópapírok mérete tekintetében a 100%-os arány használata mellett (Könyv→egyoldalas).

❖ **Metrikus változat**

Eredeti dokumentum	Másolópapír
A3 	A4  × 2 lap
B4 JIS 	B5 JIS  × 2 lap
A4 	A5  × 2 lap

❖ **Hüvelykrendszerű (angolszász) változat**

Eredeti dokumentum	Másolópapír
11" × 17" 	8 <sup>1</sup> / <sub>2</sub> " × 11"  × 2 lap
8 <sup>1</sup> / <sub>2</sub> " × 11" 	5 <sup>1</sup> / <sub>2</sub> " × 8 <sup>1</sup> / <sub>2</sub> "  × 2 lap

Lásd az alábbi táblázatot az eredeti és másolópapírok mérete tekintetében a 100%-os arány használata mellett (Könyv→kétoldalas).

## ❖ Metrikus változat

Eredeti dokumentum	Másolópapír
A3	A4  (2-oldalas)
B4 JIS	B5 JIS (2-oldalas)
A4	A5 (2-oldalas)

## ❖ Hüvelykrendszerű (angolszász) változat

Eredeti dokumentum	Másolópapír
11"×17"	8 <sup>1</sup> / <sub>2</sub> "×11" (2-oldalas)
8 <sup>1</sup> / <sub>2</sub> "×11"	5 <sup>1</sup> / <sub>2</sub> "×8 <sup>1</sup> / <sub>2</sub> " (2-oldalas)

2

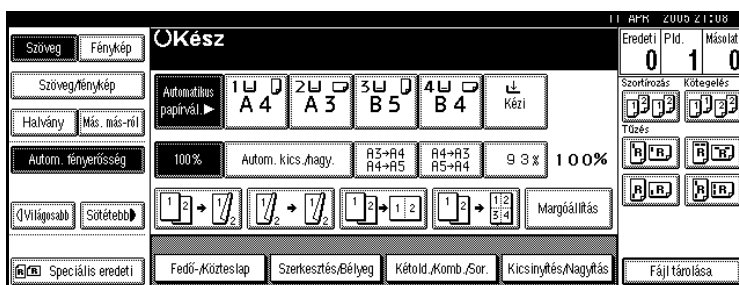
**1** Nyomja meg a [Kétold./Komb./Sor.] gombot.**2** Nyomja meg a [Sorozat / Könyv] gombot.**3** Nyomja meg a [Sorozat] gombot.**4** Válassza a [Könyv→1 oldalas], az [Könyv→2 oldalas] vagy a [Folyamatos könyvmás.] beállítást, majd nyomja meg az [OK] gombot.**5** Nyomja meg a [OK] gombot.**6** Győződjön meg róla, hogy az [Automatikus papírvál.] opció szintén kiválasztásra került.**7** Helyezze az eredetit az üveglapra, majd nyomja meg a [Start] gombot. **Megjegyzés**

- Nyomja meg a [#] gombot az összes dokumentum beolvasása után.

## Könyv eredetik másolása

Két vagy több eredetit másol le az oldalak sorrendjében.

### ❖ 1 oldalas → füzet

Másolatokat készít az oldalakat úgy rendezve, hogy füzetté hajthassa össze a bemutatottak szerint.

2

#### ❖ Balra nyílik

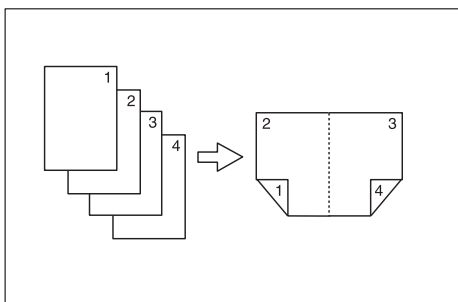

GCBOOK0E

#### ❖ Jobbra nyílik

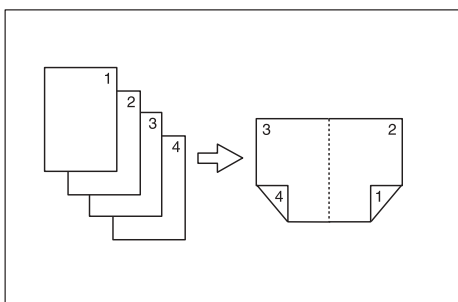

GCBOOK1E

### ❖ 2 oldalas → füzet

Kétoldalas másolatokat készít az oldalakat úgy rendezve, hogy füzetté hajthassa össze a bemutatottak szerint.

#### ❖ Balra nyílik

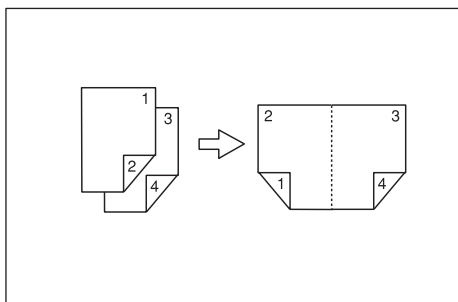

GCAH010E



❖ **Jobbra nyílik**

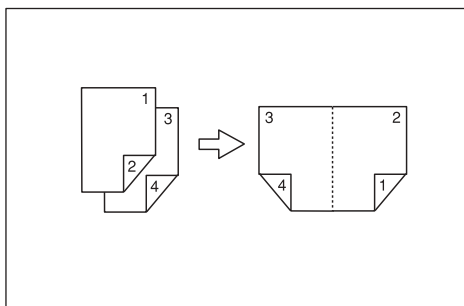

GCAH020E

❖ **1 oldalas → Magazin**

Két vagy több eredeti dokumentumról olyan magazin másolatot készít, melynek oldalai az oldalszámozásnak megfelelő sorrendbe kerülnek (összehajtás és kötegelés után ).

❖ **Balra nyílik**

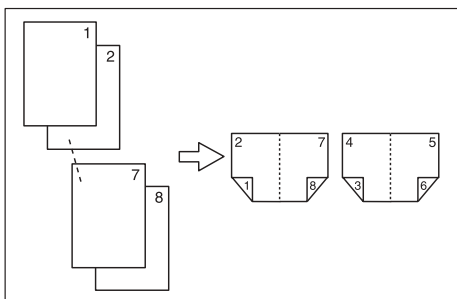

GCBOOK3E

❖ **Jobbra nyílik**

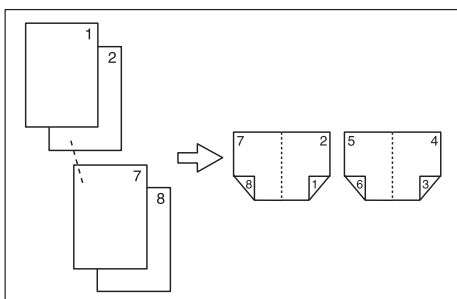

GCBOOK4E

❖ **2 oldalas → Magazin**

Két vagy több kétoldalas eredeti dokumentumról olyan magazin másolatot készít, melynek oldalai az oldalszámozásnak megfelelő sorrendbe kerülnek (összehajtás és kötegelés után ).

❖ **Balra nyílik**

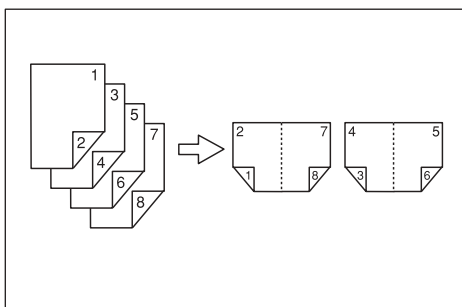

GCAH030E

❖ **Jobbra nyílik**

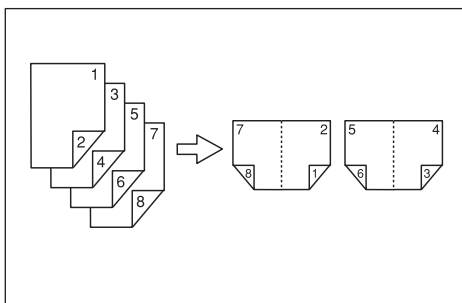

GCAH040E

**Hogyan lehet összehajtani és széthajtani a másolatokat füzet készítése céljából**

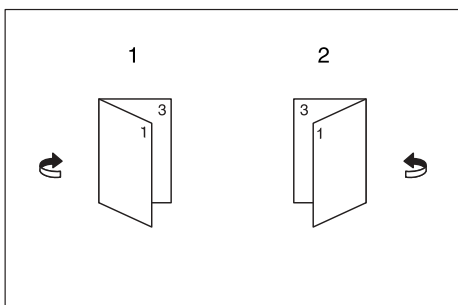

GCBOOK2E

1. Balra nyílik
2. Jobbra nyílik

## Hogyan lehet összehajtani és széthajtani a másolatokat magazin készítéséhez

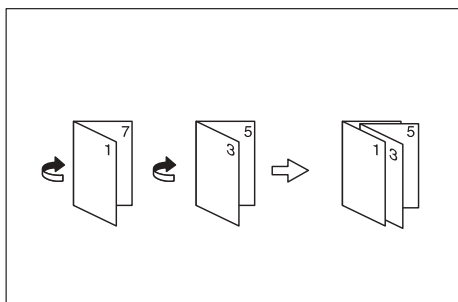

GCBOOK&amp;E

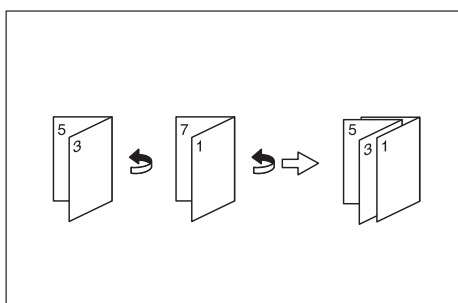

GCBOOK&amp;E

### **Megjegyzés**

- Ehhez a funkcióhoz nem használhatja a kézi adagolót.
- A készülék a papírméretnek megfelelően automatikusan kiválasztja a másolási méretarányt.

### **Referencia**

Vonatkozó alapértelmezett beállítások:

140. oldal "Eredeti árnyékának törlése kombinálásnál"

- 1** Válassza a [Balra nyílik.] vagy a [Jobbra nyílik.] lehetőséget a Felhasználói eszközökben.

### **Referencia**

143. oldal "Tájélotás: Füzet, Magazin"

- 2** Nyomja meg a [Kétold./Komb./Sor.] gombot.
- 3** Nyomja meg a [Sorozat / Könyv] gombot.
- 4** Nyomja meg a [Könyv] gombot.
- 5** Válassza a [1 oldalas→Füzet], [2 oldalas→Füzet], [1 oldalas→Magazin] vagy [2 oldalas→Magazin] beállítást, majd nyomja meg az [OK] gombot.
- 6** Nyomja meg a [OK] gombot.

**7** Válassza ki a papírt.

**8** Helyezze be az eredtit, majd nyomja meg a **[Start]** gombot.

 **Megjegyzés**

- Ha a Kötegelés funkció használatakor az expozíciós üveglapra vagy a ADF-be eredeti dokumentumokat helyez, nyomja meg a **[#]** gombot, miután az összes eredeti dokumentum beolvasásra került.

2

## Kép ismétlése

Az eredeti képet a készülék többször másolja egy oldalra.

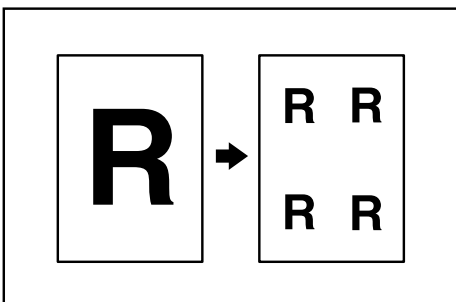

 **Megjegyzés**

- Az ismételt képek száma az eredeti dokumentum méretétől, a másolópapír méretétől, valamint a másolási méretaránytól függ. Például lásd az alábbi táblázatot:

❖ **Eredeti: A5**  / **Másolópapír: A4**  vagy **Eredeti: A5**  / **Másolópapír A4**

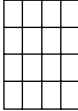
4-szeres ismétlés (71%)	16-szeres ismétlés (35%)
<div style="text-align: center;">  <p>Repeat1</p> </div>	<div style="text-align: center;">  <p>Repeat2</p> </div>

❖ Eredeti: A5  /Másolópapír: A4  vagy Eredeti: A5  /Másolópapír A4 

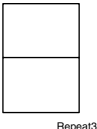
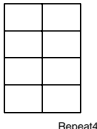
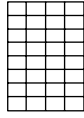
2-szeres ismétlés (100%)	8-szeres ismétlés (50%)	32-szeres ismétlés (25%)
 <p>Repeat3</p>	 <p>Repeat4</p>	 <p>Repeat5</p>

2

### Referencia

Vonatkozó alapértelmezett beállítások:

141. oldal “Képméret elválasztó vonal”

- 1** Válassza ki a másolópapír méretét és a másolási méretarányt.
- 2** Nyomja meg a [Szerkesztés/Bélyeg] gombot.

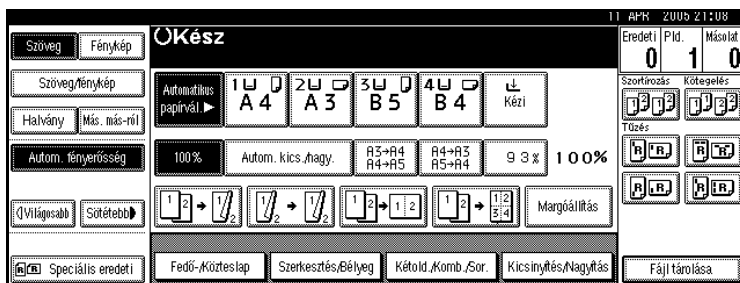

- 3** Nyomja meg a [Kép szerkesztése] gombot.
- 4** Nyomja meg a [Képrész ismétlés] gombot.
- 5** Nyomja meg az [OK] gombot kétszer.
- 6** Helyezze be az eredetit, majd nyomja meg a [Start] gombot.

## Dupla másolatok



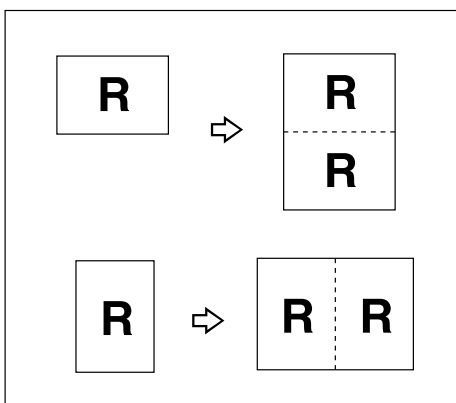





Egy eredeti képet az ábrának megfelelően kétszer másol ugyanarra a lapra.









### Megjegyzés



- Ehhez a funkcióhoz nem használhatja a kézi adagolót.
- Lásd az alábbi táblázatot, ha az eredeti dokumentum és a másolópapír méretét, valamint tájolását 100%-os arány mellett választja meg:

#### ❖ Metrikus változat

Az eredeti dokumentum mérete és tájolása	A másolópapír mérete és tájolása
A5 	A4 
A4 	A3 
A5 	A4 
B5 JIS 	B4 JIS 

#### ❖ Hüvelykrendszerű (angolszász) változat

Az eredeti dokumentum mérete és tájolása	A másolópapír mérete és tájolása
$5\frac{1}{2}'' \times 8\frac{1}{2}''$ 	$8\frac{1}{2}'' \times 11''$ 
$5\frac{1}{2}'' \times 8\frac{1}{2}''$ 	$8\frac{1}{2}'' \times 11''$ 
$8\frac{1}{2}'' \times 11''$ 	$11'' \times 17''$ 

- Az A5 méretű eredetiek  ( $5\frac{1}{2}'' \times 8\frac{1}{2}''$  ) nem észlelhetőek megfelelően az üveglapon. Fontos, hogy a másolópapírt kézzel válassza ki vagy eredeti dokumentumokat az ADF-be helyezze.

### Referencia

Vonatkozó alapértelmezett beállítások:

141. oldal "Dupla másolat elválasztó vonal"

**1** Nyomja meg a [Szerkesztés/Bélyeg] gombot.

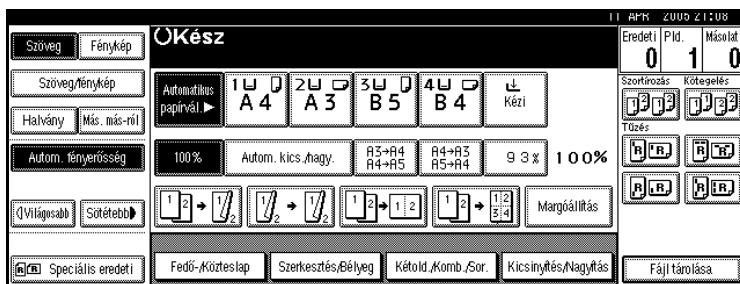

**2** Nyomja meg a [Kép szerkesztése] gombot.

**3** Nyomja meg a [Dupla másolás] gombot.

**4** Nyomja meg az [OK] gombot kétszer.

**5** Válassza ki a papírt.

**6** Helyezze be az eredeti dokumentumokat, majd nyomja meg a [Start] gombot.

## Középre helyezés

Úgy is készíthet másolatokat, hogy a képet a másolópapír közepére mozgatja.

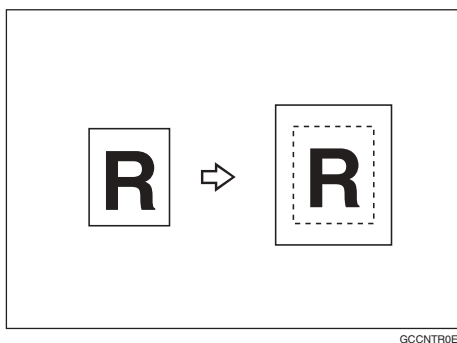











**Megjegyzés**

- Ehhez a funkcióhoz nem használhatja a kézi adagolót.
- Középre helyezéséskor a következő méretű és tájolású eredeti dokumentumok közül választhat.

❖ **Metrikus változat**

Az eredeti helye	Az eredeti dokumentum mérete és tájolása
Expozíciós üveglap	A3, B4 JIS, A4, B5 JIS, 8 <sup>1</sup> / <sub>2</sub> " × 13"
ADF (automatikus dokumentumadagoló)	A3, B4 JIS, A4, B5 JIS, A5

❖ Hüvelykrendszerű (angolszász) változat

Az eredeti helye	Az eredeti dokumentum mérete és tájolása
Expozíciós üveglap	11" × 17"  , 8 <sup>1</sup> / <sub>2</sub> " × 14"  , 8 <sup>1</sup> / <sub>2</sub> " × 11"  
ADF (automatikus dokumentumadagoló)	11" × 17"  , 8 <sup>1</sup> / <sub>2</sub> " × 14"  , 8 <sup>1</sup> / <sub>2</sub> " × 11"   , 5 <sup>1</sup> / <sub>2</sub> " × 8 <sup>1</sup> / <sub>2</sub> "   , 10" × 14" 

2

**1** Válassza ki a papírt.

**2** Nyomja meg a [Szerkesztés/Bélyeg] gombot.

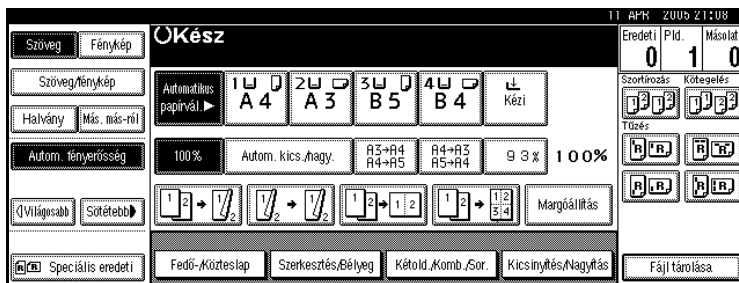

**3** Nyomja meg a [Kép szerkesztése] gombot.

**4** Nyomja meg a [Középre helyezés] gombot.

**5** Nyomja meg az [OK] gombot kétszer.

**6** Helyezze be az eredeti dokumentumokat, majd nyomja meg a [Start] gombot.



## Pozitív/Negatív

Ha az eredeti kép fekete-fehér, a másolati képen a színek felcserélődnek.

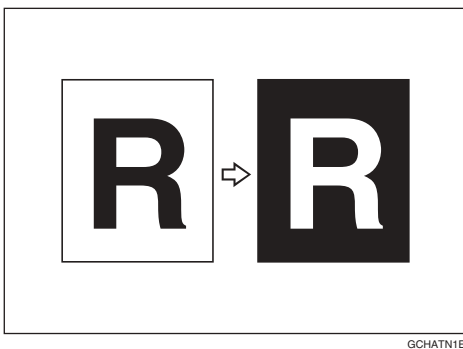

GCHATN1E

**1** Nyomja meg a [Szerkesztés/Bélyeg] gombot.

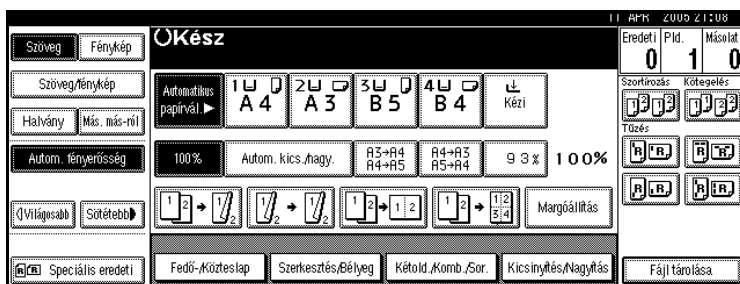

**2** Nyomja meg a [Kép szerkesztése] gombot.

**3** Nyomja meg a [Pozitív/negatív] gombot.

**4** Nyomja meg az [OK] gombot kétszer.

**5** Válassza ki a papírt.

**6** Helyezze be az eredeti dokumentumokat, majd nyomja meg a [Start] gombot.

## Törlés

Ez a funkció törli az eredeti kép lapközepét és/vagy mind a négy külső szélét. A funkció három módban működik:

### ❖ Lapszél

Törli az eredeti kép külső margóját a másolatról.

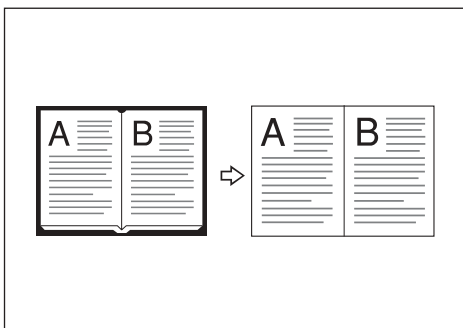

GCCENT2E

### ❖ Lapközép

Törli az eredeti kép belső margóját a másolatról.

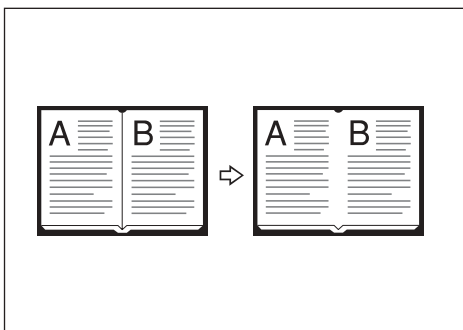

GCCENT1E

### ❖ Lapközép/lapszél törlése

Törli az eredeti kép belső margóját, azaz lapközepét, valamint a külső margókat a másolatról.

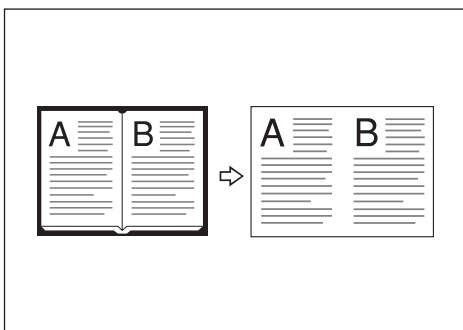

GCCENT3E

## Referencia

A törlési szélesség alapértelmezett beállítása 10 mm (0,4"). Ezt a beállítást a Felhasználói eszközök segítségével módosíthatja.

140. oldal "Lapközép törlés szélessége"

140. oldal "Lapszél törlés szélessége"

## Megjegyzés

- Az eredeti tájolás és a törölt terület közötti kapcsolat a következő:

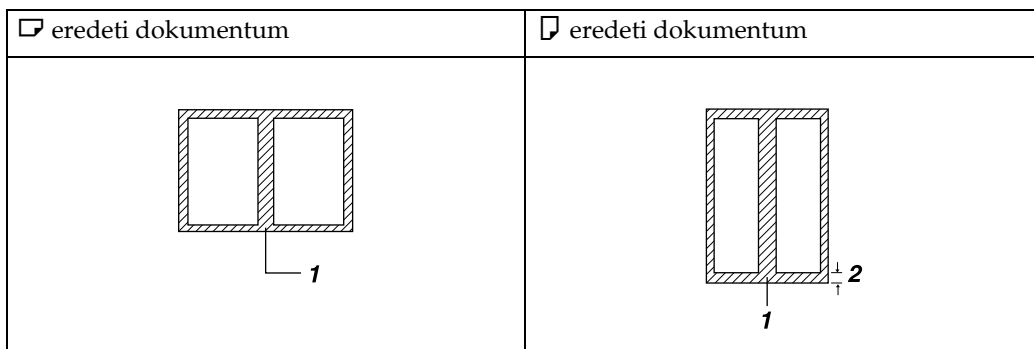

- 1: Törölt rész

- 2: 2– 99 mm (0,1" – 3,9")

## Lapszél törlés

- 1** Nyomja meg a [Szerkesztés/Bélyeg] gombot.

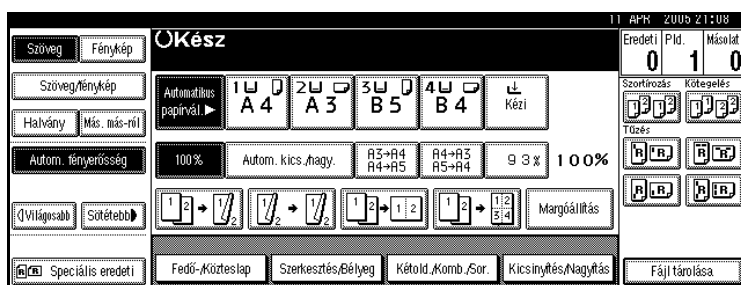

- 2** Nyomja meg a [Lapközép- és széltörlés] gombot.

- 3** Állítsa be a törlendő lapszél szélességét.

Ha a [Egyforma szél.] beállítást választja

- 1 Nyomja meg a [Egyforma szél.] gombot.
- 2 Állítsa be a törlendő lapszél szélességét a [+ ] és [- ] opció segítségével.

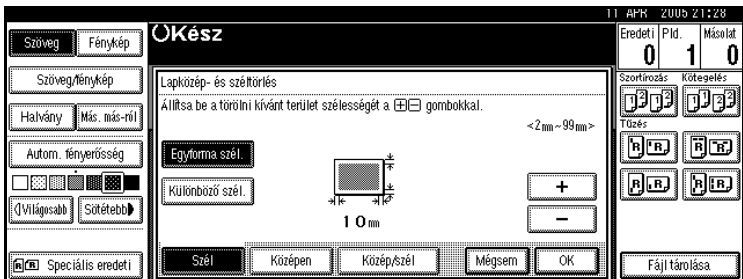

**Megjegyzés**

- A megadott érték módosításához nyomja meg a [+ ] és a [- ] gombokat, majd állítsa be az új értéket.

- 3 Nyomja meg a [OK] gombot.

Ha a [Különböző szél.] beállítást választja

- 1 Nyomja meg a [Különböző szél.] gombot.
- 2 Nyomja meg a módosítani kívánt szegélyhez tartozó gombot, majd állítsa be a törlendő szegély szélességét a [+ ] és a [- ] gombbal.

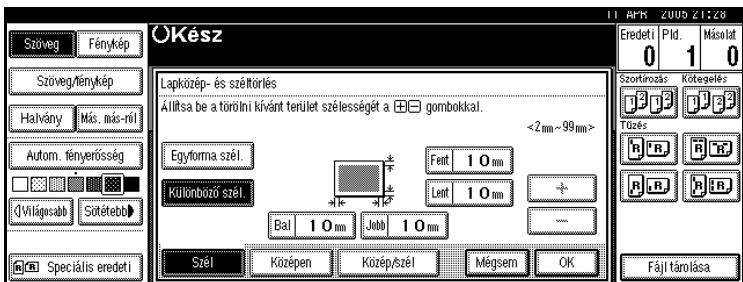

- 3 Nyomja meg a [OK] gombot.

- 4 Nyomja meg a [OK] gombot.

- 5 Helyezze be az eredeti dokumentumokat, majd nyomja meg a [Start] gombot.

## Lapközép törlés

- 1 Nyomja meg a [Szerkesztés/Bélyeg] gombot.

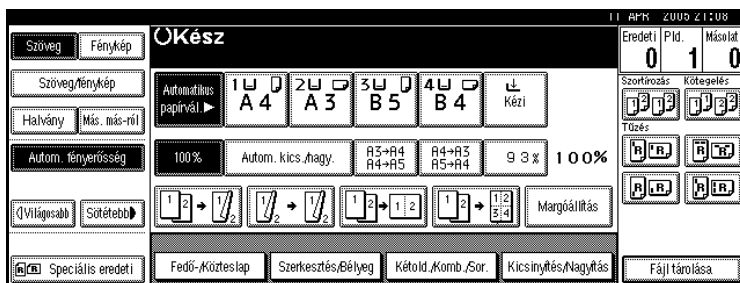

- 2 Nyomja meg a [Lapközép- és széltörlés] gombot.
- 3 Nyomja meg a [Középen] gombot.
- 4 Állítsa be a törlendő lapközép szélességét a [+ ] vagy [- ] opció segítségével, majd nyomja meg a [OK] gombot.
- 5 Nyomja meg a [OK] gombot.
- 6 Helyezze be az eredeti dokumentumokat, majd nyomja meg a [Start] gombot.

## Lapközép/lapszél törlés

- 1 Nyomja meg a [Szerkesztés/Bélyeg] gombot.

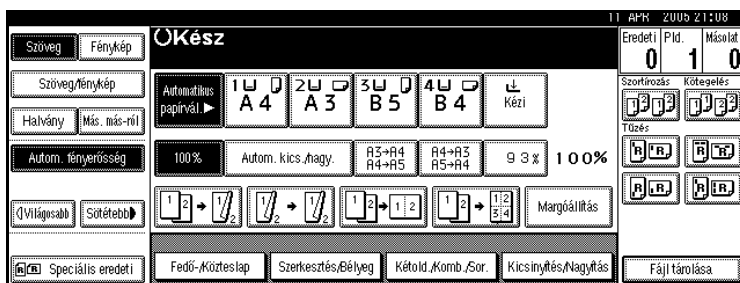

- 2 Nyomja meg a [Lapközép- és széltörlés] gombot.
- 3 Nyomja meg a [Közép/szél] gombot.
- 4 Állítsa be a lapközép és lapszél törlésének mértékét.

## Ha a [Egyforma szél.] beállítást választja

- 1 Nyomja meg a [Egyforma szél.] gombot.
- 2 Nyomja meg a [Középen] gombot, majd állítsa be a törlendő lapközép szélességét a [+ ] és [ - ] opciók segítségével.

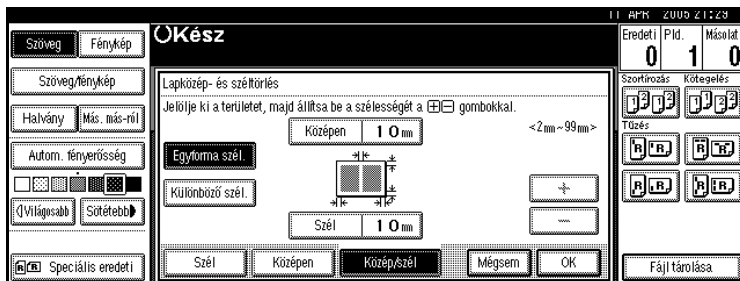

- 3 Nyomja meg a [Szél] gombot, majd állítsa be a törlendő lapszél szélességét a [+ ] és [ - ] opciók segítségével.
- 4 Nyomja meg a [OK] gombot.

## Ha a [Különböző szél.] beállítást választja

- 1 Nyomja meg a [Különböző szél.] gombot.
- 2 Nyomja meg a módosítani kívánt részhez tartozó gombot, majd állítsa be a törlendő terület szélességét a [+ ] és a [ - ] gombbal.

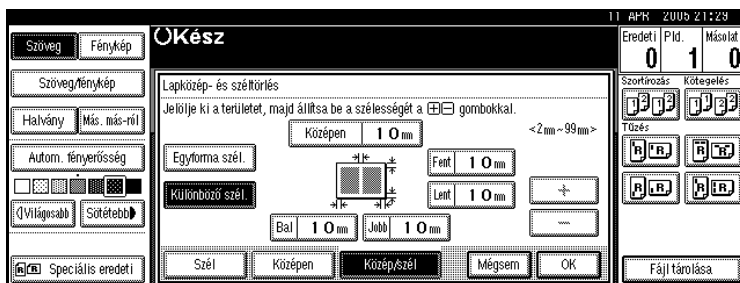

- 3 Nyomja meg a [OK] gombot.
- 5 Nyomja meg a [OK] gombot.
- 6 Helyezze be az eredeti dokumentumokat, majd nyomja meg a [Start] gombot.

## Margóbeállítás

Eltolhatja a képet balra, jobbra, felülre és lefelé, hogy kötési margó jöjjön létre.

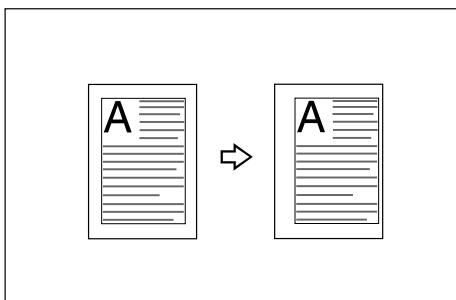

2

### Referencia

Vonatkozó alapértelmezett beállítások:

139. oldal "Elülső margó: Bal/Jobb"

139. oldal "Hátsó margó: Bal/Jobb"

139. oldal "Elülső margó: Fent/Lent"

139. oldal "Hátsó margó: Fent/Lent"

140. oldal "Egyoldalas→kétoldalas automatikus margó: egyirányban"

### Megjegyzés

- A kötési margó szélessége az alábbi határok között állítható be:

Metrikus változat	0– 30 mm (1 mm-es lépésekben)
Hüvelykrendszerű (angolszász) változat	0"– 1,2" (0,1"-es lépésekben)

### 1 Nyomja meg a [Szerkesztés/Bélyeg] gombot.

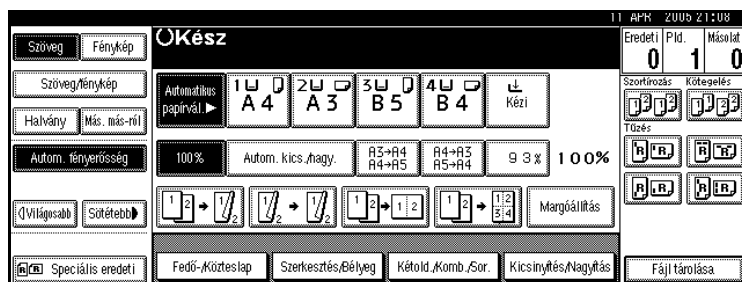

### 2 Nyomja meg a [Margóállítás] gombot.

- 3 Állítsa be a kötési margót az első oldalakhoz. Nyomja meg a [←] és a [→] gombot, amikor a jobb, illetve bal oldali margókat állítja be, aztán a [↓] és [↑] gombot, amikor a felső, illetve alsó margókat szeretné beállítani.

### Megjegyzés

- A megadott érték módosításához nyomja meg a [←], [→], [↓] és [↑] gombokat a beállításhoz.
- Ha nincs szükség a margók beállítására a hátsó laphoz, menjen a **5** lépésre.

**4** Állítsa be a kötési margót a hátsó oldalhoz. Nyomja meg a [←] és a [→] gombot, amikor a jobb, illetve bal oldali margókat állítja be, aztán a [↓] és [↑] gombot, amikor a felső, illetve alsó margókat szeretné beállítani.

**Megjegyzés**

- A hátsó oldalon csak akkor lehetségesek a margóbeállítások, ha a [2 oldalas] vagy a [Komb. 2 old-ra] kombinációnál van kiválasztva.

**2** **5** Nyomja meg az [OK] gombot kétszer.

**6** Helyezze be az eredeti dokumentumokat, majd nyomja meg a [Start] gombot.

## Háttérszámozás

Ezt a funkciót használhatja számok nyomtatásához a másolatok háttérében. Ez segítséget nyújt a bizalmas jellegű dokumentumok nyomon követésében.

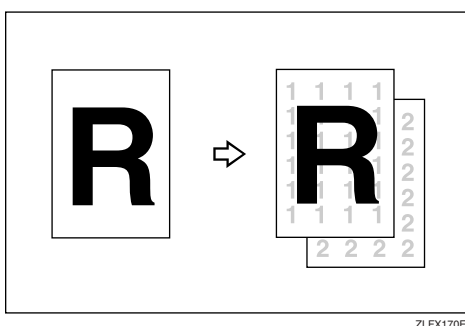

ZLFX170E

**Megjegyzés**

- 1 és 999 közötti szám adható meg.

**Referencia**

Vonatkozó alapértelmezett beállítások:

144. oldal "Méret"

144. oldal "Fényerősség"

**1** Nyomja meg a [Szerkesztés/Bélyeg] gombot.

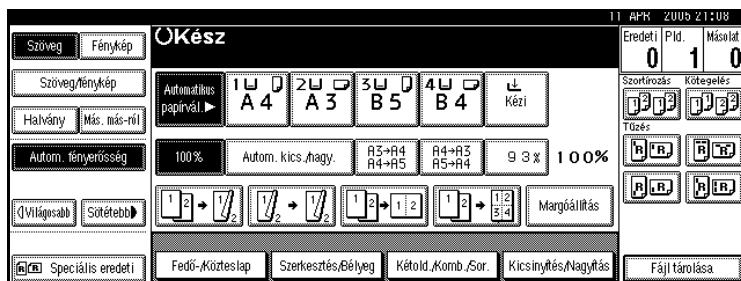



- 2** Nyomja meg a [Bélyegzés] gombot.
- 3** Nyomja meg a [Háttérszámozás] gombot.
- 4** Adja meg a folytatólagos számozás kezdő számjegyét a számgombokkal, majd nyomja meg a [OK] gombot.
- 5** Nyomja meg az [OK] gombot kétszer.
- 6** Helyezze be az eredeti dokumentumokat, majd nyomja meg a [Start] gombot.

2

---

## Beállított bélyeg

---

A gyakran használt üzenetek és feliratok tárolhatók a memóriában, és később bármikor felhasználhatók a másolatok bélyegzéséhez.

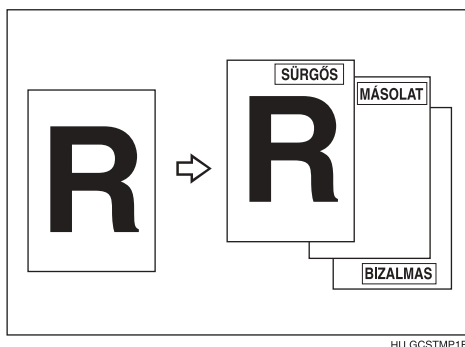

Az alábbi nyolc üzenet eleve rendelkezésre áll, és kerettel ellátva bélyegezhető a másolatokra:

“MÁSOLAT”, “SÜRGŐS”, “FONTOS”, “Tájékoztató jellegű”, “ELŐZETES”, “Belső használatra”, “BIZALMAS”, “VÁZLAT”.

## Bélyeg pozíciója és az eredeti tájolása

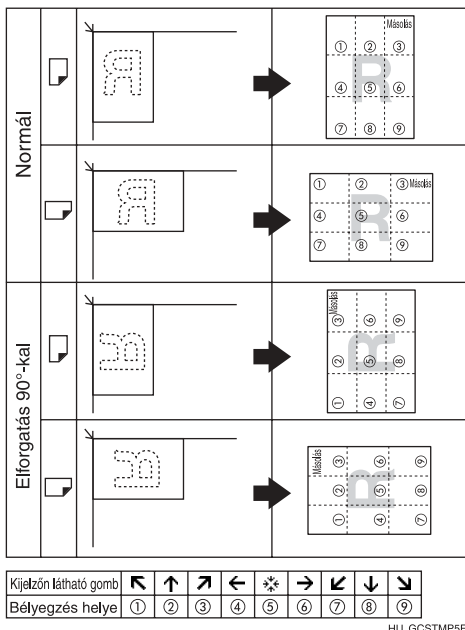

### Megjegyzés

- Ehhez a funkcióhoz nem használhatja a kézi adagolót.
- Egyszerre csak egy üzenet bélyegezhető.

### Referencia

- 144. oldal "Bélyegzés prioritás"
- 145. oldal "Bélyegzés nyelve"
- 145. oldal "Bélyegzés helye"
- 145. oldal "Bélyegzés formátuma"

### 1 Nyomja meg a [Szerkesztés/Bélyeg] gombot.

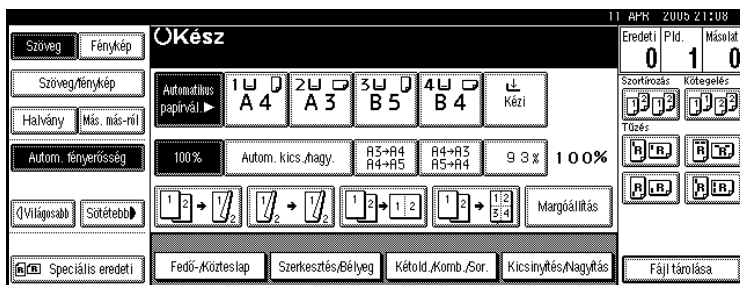

### 2 Nyomja meg a [Bélyegzés] gombot.

### 3 Nyomja meg a [Bélyegzési minták] gombot.

### 4 Válassza ki az üzenet számát.

- 5** Nyomja meg a [Minden oldal] vagy a [Csak az első oldal] gombot a nyomtatási oldal kiválasztásához.

 **Megjegyzés**

- Módosíthatja a bélyegzés elhelyezését, méretét és fényerősségét. Lásd 89. oldal "A bélyegzés helyének, méretének és fényerősségének módosítása".

- 6** Miután minden szükséges beállítást elvégzett, nyomja meg az [OK] gombot.

- 7** Nyomja meg az [OK] gombot kétszer.

- 8** Helyezze be az eredeti dokumentumokat, majd nyomja meg a [Start] gombot.

2

## A bélyegzés helyének, méretének és fényerősségének módosítása

- 1** Nyomja meg a [Módosítás] gombot.

- 2** Válassza ki a bélyegzés helyét, méretét és fényerősségét, majd nyomja meg az [OK] gombot.

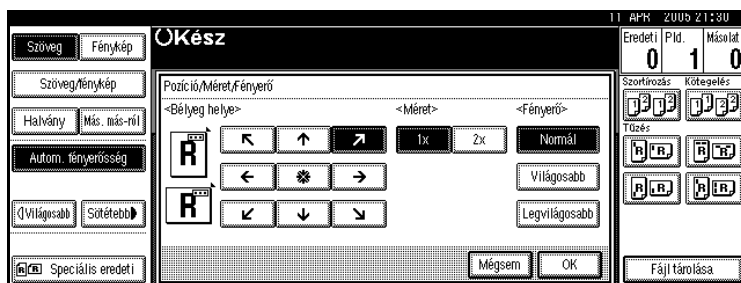

## Egyéni bélyeg

A másolatokra regisztrált bélyegzőt nyomtat.

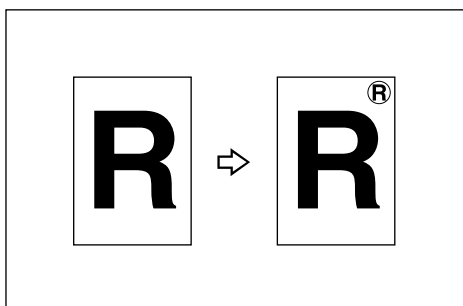

GCSTMP0E

 **Előkészítés**

A funkció használata előtt egyéni bélyegzőt szükséges regisztrálni. Lásd 91. oldal "Egyéni bélyegzés programozása".

## Bélyeg pozíciója és az eredeti tájolása

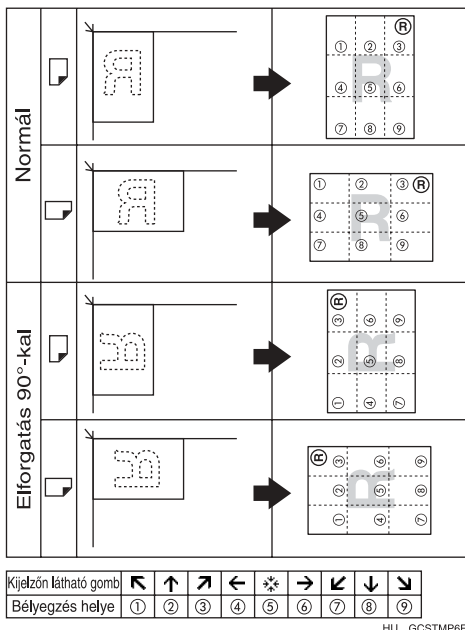

### Megjegyzés

- Ehhez a funkcióhoz nem használhatja a kézi adagolót.
- Egyszerre csak egy üzenet bélyegezhető.
- Ez a funkció csak egy beállított bélyeggel kombinálható.

### Referencia

Vonatkozó alapértelmezett beállítások:

146. oldal "Bélyegzés helye 1-4"

146. oldal "Bélyegzés formátuma 1-4"

### 1 Nyomja meg a [Szerkesztés/Bélyeg] gombot.

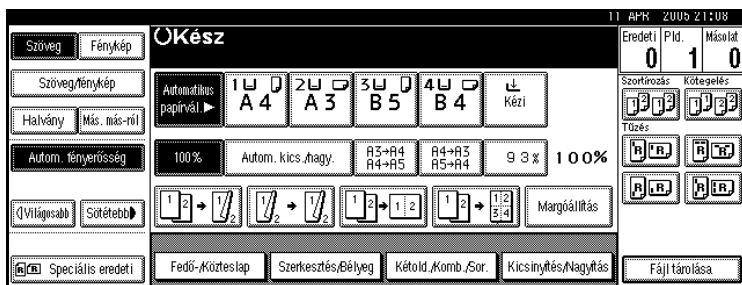

### 2 Nyomja meg a [Bélyegzés] gombot.

### 3 Nyomja meg a [Egyéni bélyegzés] gombot.

- 4** Válassza ki a bélyeg számát.
- 5** Nyomja meg a [Minden oldal] vagy a [Csak az első oldal] gombot a nyomtatási oldal kiválasztásához.

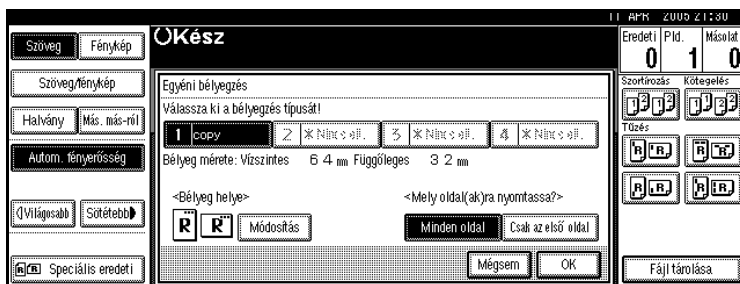

### Megjegyzés

- A bélyeg helye megváltoztatható. Lásd 91. oldal "A bélyegzés helyének módosítása".

- 6** Miután minden beállítást elvégzett, nyomja meg az [OK] gombot.
- 7** Nyomja meg az [OK] gombot kétszer.
- 8** Helyezze be az eredeti dokumentumot, majd nyomja meg a [Start] gombot.

## A bélyegzés helyének módosítása

- 1** Nyomja meg a [Módosítás] gombot.
- 2** Jelölje ki a kívánt helyet, majd nyomja meg az [OK] gombot.

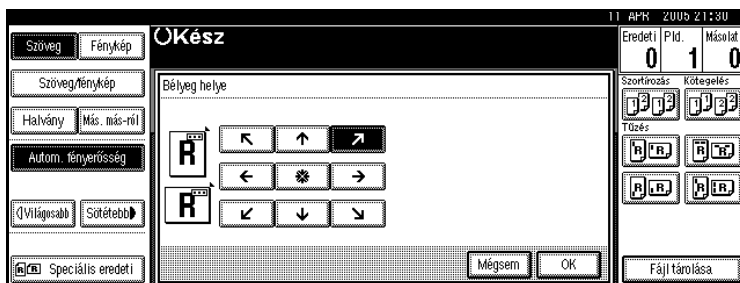

## Egyéni bélyegzés programozása

### Megjegyzés

- Az olvashatóság érdekében a bélyeg méretét érdemes a következő tartományban megadni: 10 – 297 mm magas (0,4" – 11,7") és 10 – 432 mm széles (0,4" – 17,0"). Amennyiben viszont az érték meghaladja a maximális területet (5000 mm<sup>2</sup>, 7,75 hüvelyk<sup>2</sup>), az automatikusan a tartományhoz kerül igazításra.
- A memóriában legfeljebb négy gyakran használt kép tárolható el.

**1** Győződjön meg róla, hogy a készülék másoló funkciója került kiválasztásra.

**2** Nyomja meg a [Felhasználói eszközök/Számláló] gombot.

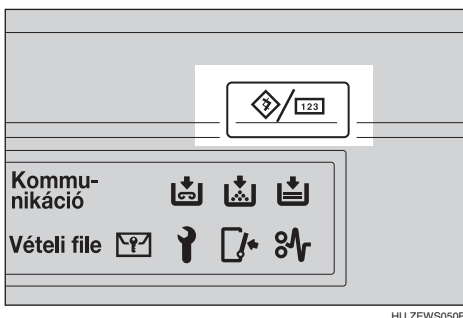

HU ZEWS050E

**3** Nyomja meg a [Másoló/Dokumentumszerver beállítások] gombot.



**4** Nyomja meg a [Bélyegzés] gombot.

**5** Nyomja meg a [Egyéni bélyegzés] gombot.

**6** Nyomja meg a [Bélyeg regisztrálása/törlése] gombot.

**7** Nyomja meg a [Tárolás] gombot, majd a beprogramozandó bélyegzés számát (1–4).

**Megjegyzés**

- Amennyiben a bélyegző száma mellett a ↗ jelzés látható, az azt jelenti, hogy az adott bélyegző már rendelkezik beállításokkal.
- Ha egy bélyeghez tartozó számot már használ, a készülék megkérdezi, hogy azt felül kívánja-e írni. Nyomja meg a [Igen] vagy [Nem] gombot.

**8** Adja meg az egyéni bélyegzés megnevezését a betűgombokkal a kijelzőn. Maximum 10 karaktert tud rögzíteni.

**9** Nyomja meg a [OK] gombot.

**Referencia**

*Általános beállítások*

- 10** Adja meg a bélyeg vízszintes méretét a számgombok segítségével, majd nyomja meg a [#] gombot.
- 11** Nyomja meg a [Függőleges] gombot, majd a számgombok segítségével adja meg a bélyeg függőleges méretét, és nyomja meg a [#] gombot.
- 12** Helyezze az eredeti dokumentumot az egyéni bélyegzéshez az expozíciós üveglapra, majd nyomja meg a [Szkennelés] gombot.  
Az eredeti beolvasásra, a bélyeg pedig rögzítésre kerül.

### Megjegyzés

- Egyéni bélyeg programozásakor az ADF-ből nem olvasható be az eredeti dokumentum.

**13** Nyomja meg a [Kilépés] gombot.

**14** Nyomja meg a [Kilépés] gombot.

A Másoló/Dokumentumszerver jellemzők főmenü jelenik meg.

**15** Nyomja meg a [Kilépés] gombot.

A kezdő képernyő jelenik meg.

## Egyéni bélyeg törlése

### Fontos

- Törölt bélyegzés nem állítható vissza.

**1** Győződjön meg róla, hogy a készülék másoló funkciója került kiválasztásra.

**2** Nyomja meg a [Felhasználói eszközök/Számláló] gombot.

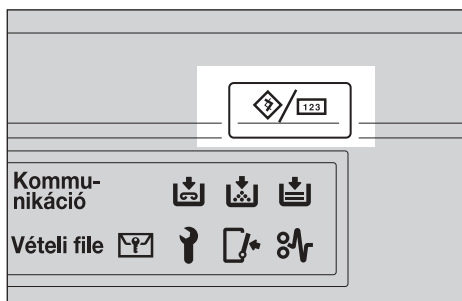

HU ZEWS050E

**3** Nyomja meg a [Másoló/Dokumentumszerver beállítások] gombot.



**4** Nyomja meg a [Bélyegzés] gombot.

**5** Nyomja meg a [Egyéni bélyegzés] gombot.

**6** Nyomja meg a [Bélyeg regisztrálása/törlése] gombot.

**7** Nyomja meg a [Törlés] gombot, majd a törlendő bélyeg számát.

**8** Válassza a [Törlés] opciót, majd nyomja meg a [Kilépés] gombot.

**9** Nyomja meg a [Kilépés] gombot.

A Másoló/Dokumentumszerver jellemzők főmenü jelenik meg.

**10** Nyomja meg a [Kilépés] gombot.

A kezdő képernyő jelenik meg.

## Dátumbélyegzés

A funkció lehetőséget nyújt arra, hogy a másolatokra dátumot bélyegezzen.

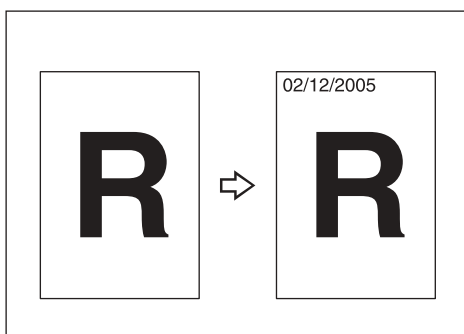

AHR018S

Az alábbi dátumformátumok közül választhat:

- HH/NN/ÉÉÉÉ
- HH.NN.ÉÉÉÉ
- NN/HH/ÉÉÉÉ
- NN.HH.ÉÉÉÉ
- ÉÉÉÉ.HH.NN



## Bélyeg pozíciója és az eredeti tájolása

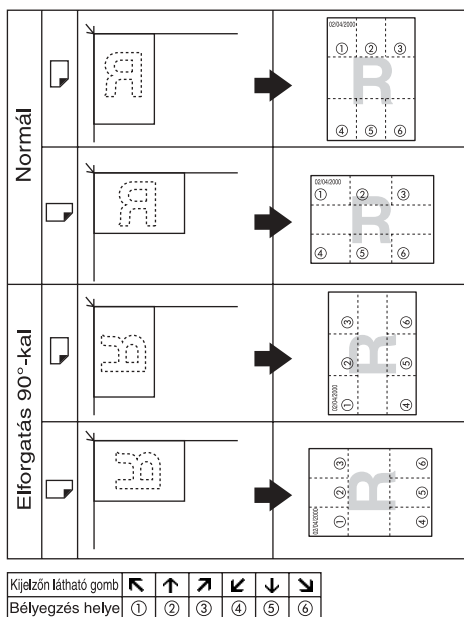

2

### Megjegyzés

- Ehhez a funkcióhoz nem használhatja a kézi adagolót.

### Referencia

Vonatkozó alapértelmezett beállítások:

- 146. oldal "Formátum"
- 147. oldal "Betűtípus"
- 147. oldal "Bélyegzés helye"
- 147. oldal "Bélyegzés beállítása"
- 147. oldal "Méret"
- 147. oldal "Átfedéssel"

*Általános beállítások*

## **1** Nyomja meg a [Szerkesztés/Bélyeg] gombot.

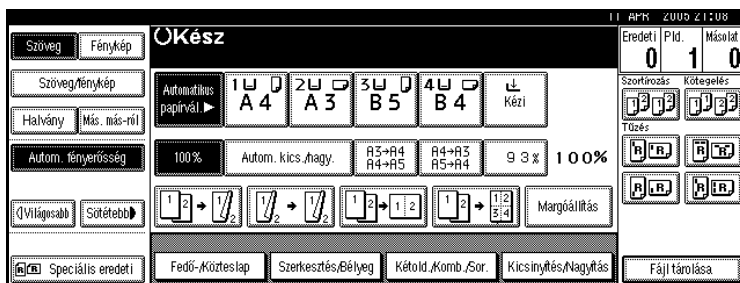

- 2** Nyomja meg a [Bélyegzés] gombot.
- 3** Nyomja meg a [Dátumbélyegzés] gombot.
- 4** Nyomja meg a [Minden oldal] vagy a [Csak az első oldal] gombot a nyomtatási oldal kiválasztásához.

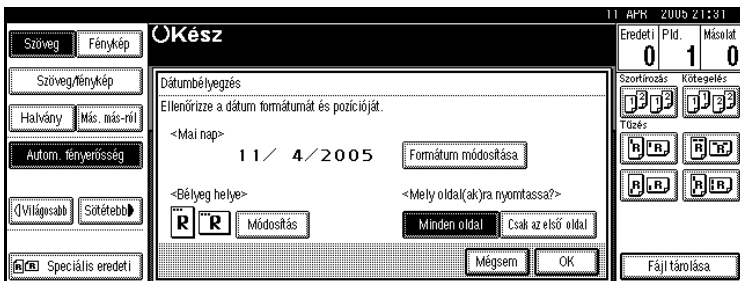

**Megjegyzés**

- Módosíthatja a dátumbélyegzés formátumát és helyét. Lásd 96. oldal "A dátumformátum módosítása".

- 5** Miután minden beállítást elvégzett, nyomja meg az [OK] gombot.
- 6** Nyomja meg az [OK] gombot kétszer.
- 7** Helyezze be az eredeti dokumentumot, majd nyomja meg a [Start] gombot.

**A dátumformátum módosítása**

- 1** Nyomja meg a [Formátum módosítása] gombot.

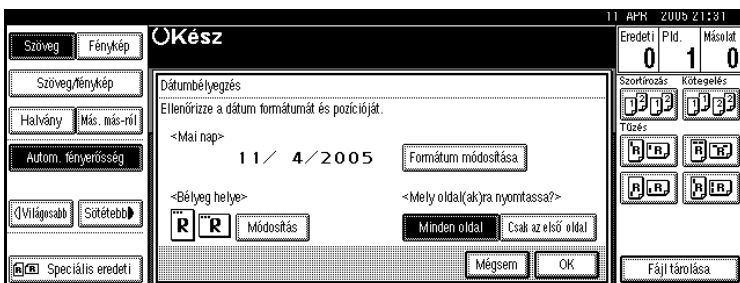

- 2** Válassza ki a kívánt dátumformátumot, majd nyomja meg az [OK] gombot.

## Bélyegzés helyének módpsítása

- 1** Nyomja meg a [Módosítás] gombot.
- 2** Válassza ki a dátumbélyegzés helyét, majd nyomja meg az [OK] gombot.

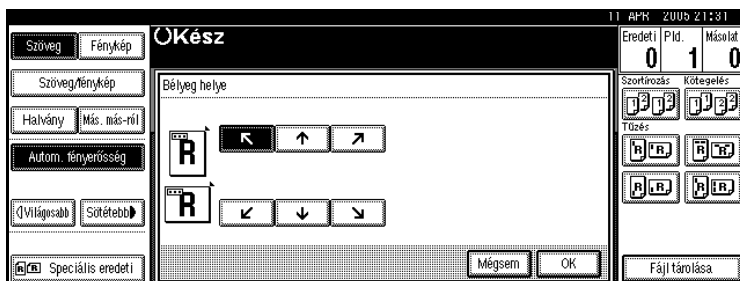

2

## Oldalszámozás

A funkció lehetőséget nyújt arra, hogy a másolatokra oldalszámokat bélyegezzon.

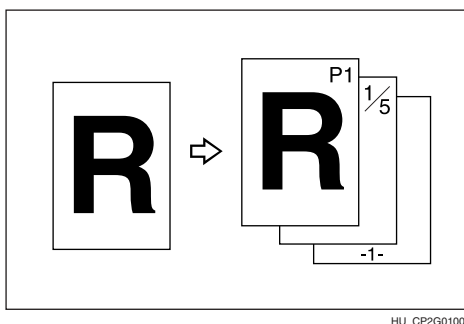

HU CP2G0100

Az oldalszámozásnak hat típusa van ("n" az oldalszámok teljes száma az eredeti dokumentumon):

- P1, P2, ... Pn
- 1/n, 2/n, ... n/n
- -1-, -2-, ... -n-
- P.1, P.2 ... P.n
- 1, 2 ... n
- 1-1, 1-2, ... 1-n

## Bélyegzés helye és az eredetik tájolása

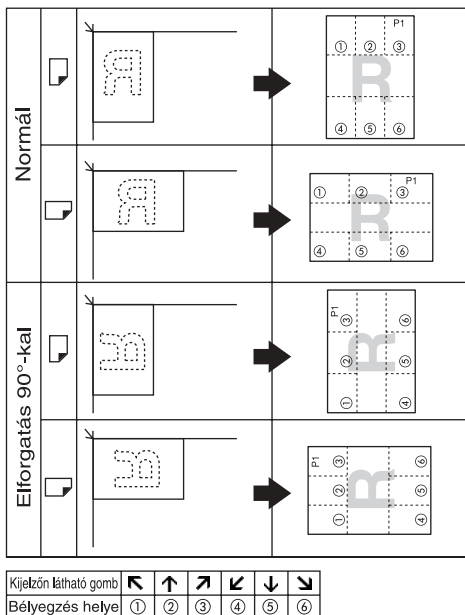

HU GCSTMP8E

### Megjegyzés

Ehhez a funkcióhoz nem használhatja a kézi adagolót.

### Referencia

Vonatkozó alapértelmezett beállítások:

148. oldal "Bélyegzés formátuma"

148. oldal "betűtípus"

148. oldal "Méret"

148. oldal "Bélyegzés helye kétoldalas hátoldalán"

148. oldal "Oldalszámzás kombinálása I"

148. oldal "Bélyegzés elválasztó közteslapra"

148. oldal "Bélyegzés helye"

149. oldal "Átfedéssel"

### 1 Nyomja meg a [Szerkesztés/Bélyeg] gombot.

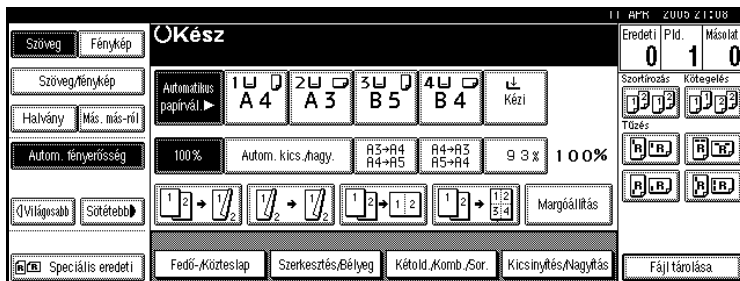

- 2** Nyomja meg a [Bélyegzés] gombot.
- 3** Nyomja meg a [Oldalszámzás] gombot.
- 4** Válassza ki a formátumot.

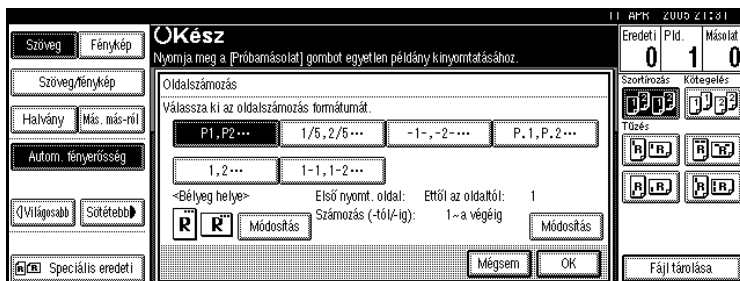

### Megjegyzés

- Meghatározhatja a bélyegzés helyét, a bélyegzésre kerülő oldalakat és a számozást. Lásd: 99. oldal "A bélyegzés helyének módosítása" és 99. oldal "Az első nyomtatási oldal és a kezdő oldalszám megadása".

- 5** Miután minden beállítást elvégzett, nyomja meg az [OK] gombot.
- 6** Nyomja meg az [OK] gombot kétszer.
- 7** Helyezze be az eredeti dokumentumokat, majd nyomja meg a [Start] gombot.

## A bélyegzés helyének módosítása

- 1** Nyomja meg a [Módosítás] gombot.
- 2** Jelölje ki a kívánt helyet, majd nyomja meg az [OK] gombot.

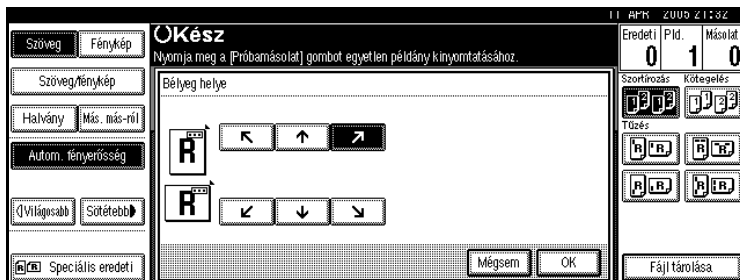

## Az első nyomtatási oldal és a kezdő oldalszám megadása

Ha a (P1, P2..., -1-, -2-..., P.1, P.2..., 1, 2...) beállítást választja

### Megjegyzés

- A következő magyarázat a P1, P2... jelöléseket példaként használja. A lépések más kiválasztások esetén is ugyanezek.

**1** Nyomja meg a [Módosítás] gombot a jobb oldalon.

**2** Nyomja meg az [Első nyomt. oldal] gombot, majd a számgombok segítségével adja meg azt az eredeti oldalszámot, melytől meg kívánja kezdeni a nyomtatást, és végül nyomja meg a [#] gombot.

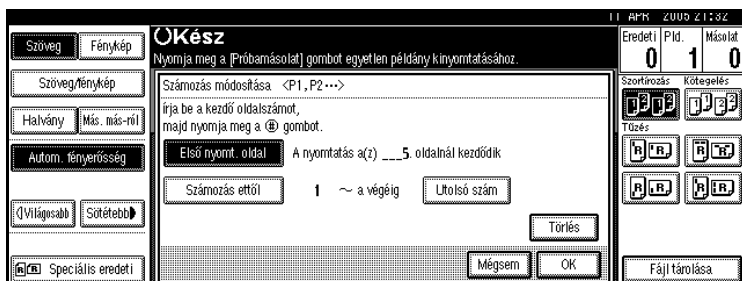

**Megjegyzés**

A megadott szám módosításához nyomja meg a [Törés] vagy a [Törés/Stop] gombot, majd írja be az új számot.

**3** Nyomja meg a [Számozás ettől] gombot, majd a számgombok segítségével adja meg azt az oldalszámot, melytől meg kívánja kezdeni a számozást, és végül nyomja meg a [#] gombot.

**Megjegyzés**

Az alábbi példában az első nyomtatási oldal a "2", míg a kezdőszám a "3".

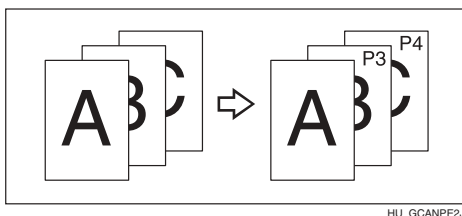

**4** Nyomja meg az [Utolsó szám] gombot, majd a számgombok segítségével adja meg azt az oldalszámot, melytől be kívánja fejezni a számozást, és végül nyomja meg a [#] gombot.

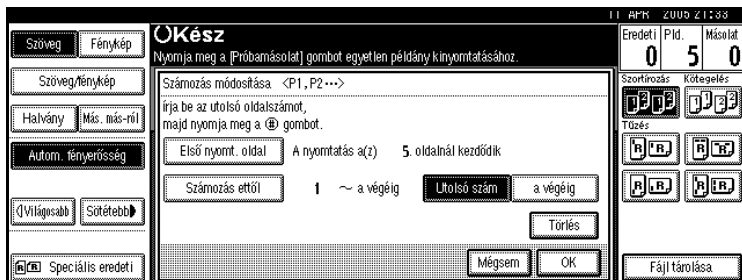

**Megjegyzés**

Ha egészen a végéig minden oldalt be kíván számozni, nyomja meg a [a végéig] gombot.

**5** Miután végzett az oldalak meghatározásával, nyomja meg az [OK] gombot.

**6** Nyomja meg az [OK] gombot háromszor.

Ha az (1/5, 2/5...) beállítást választja

**1** Nyomja meg a [Módosítás] gombot a képernyő jobb oldalán.

**2** Nyomja meg az [Első nyomt. oldal] gombot, majd a számgombok segítségével adja meg azt az eredeti oldalszámot, melytől meg kívánja kezdeni a nyomtatást, és végül nyomja meg a [#] gombot.

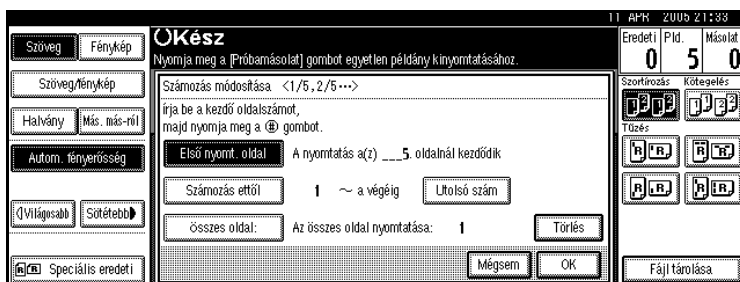

### Megjegyzés

- A nyomtatás kezdetét jelölő eredeti oldalszámra 1-től 9999-ig adhatók meg számok.
- A megadott szám módosításához nyomja meg a [Törlés] vagy a [Törlés/Stop] gombot, majd írja be az új számot.

**3** Nyomja meg a [Számozás ettől] gombot, majd a számgombok segítségével adja meg azt az oldalszámot, melytől meg kívánja kezdeni a számozást, és végül nyomja meg a [#] gombot.

**4** Nyomja meg a [Utolsó szám] gombot, majd a számgombok segítségével adja meg azt az oldalszámot, melytől be kívánja fejezni a számozást, és végül nyomja meg a [#] gombot.

Ha nincs szükség változtatásra, ugorjon a **5** lépéshez.

### Megjegyzés

- Az utolsó oldalig való nyomtatásához, nyomja meg a [a végéig] gombot.
- Az utolsó szám az utolsó kinyomtatott lapra kerül. Például ha az [Összes oldal:] tíz, és a 7. oldalig hét oldalt kíván kinyomtatni, adja meg a [7]-et a [Utolsó szám]-ként.
- Általában nem szükséges megadni ezt a számot.

**5** Nyomja meg az [Összes oldal:] gombot, majd a számgombok segítségével adja meg az eredeti oldalak teljes számát, majd nyomja meg a [#] gombot.

**6** Miután végzett az oldalak meghatározásával, nyomja meg az [OK] gombot.

 **Megjegyzés**

- Az [OK] gomb megnyomása után a beállítások megváltoztatásához nyomja meg a [Módosítás] gombot, majd adja meg ismét a számokat.

**7** Nyomja meg az [OK] gombot háromszor.

Ha az (1-1, 1-2...) beállítást választja

**1** Nyomja meg a [Módosítás] gombot a jobb oldalon.

**2** Nyomja meg az [Első nyomt. oldal] gombot, majd a számgombok segítségével adja meg azt az eredeti oldalszámot, melytől meg kívánja kezdeni a nyomtatást, és végül nyomja meg a [#] gombot.

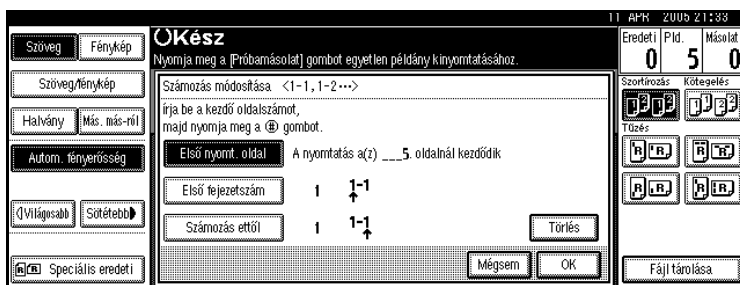

 **Megjegyzés**

- A megadott szám módosításához nyomja meg a [Törlés] vagy a [Törlés/Stop] gombot, majd írja be az új számot.

**3** Nyomja meg a [Első fejezetszám] gombot, majd a számgombok segítségével adja meg azt a fejezetszámot, melytől meg kívánja kezdeni a számozást, és végül nyomja meg a [#] gombot.

 **Megjegyzés**

- A számozás kezdetét jelölő fejezetszámra 1-től 9999-ig adhatók meg számok.

**4** Nyomja meg a [Számozás ettől] gombot, majd a számgombok segítségével adja meg azt az oldalszámot, melytől meg kívánja kezdeni a számozást, és végül nyomja meg a [#] gombot.

**5** Nyomja meg a [OK] gombot.

**6** Miután végzett az oldalak meghatározásával, nyomja meg az [OK] gombot.

**7** Nyomja meg az [OK] gombot kétszer.



## Fedőlapok

A funkció használata lehetővé teszi, hogy fedőlapokat hozzon létre úgy, hogy a többitől eltérő papírból kiegészítő lapok kerülnek hozzáadásra, esetleg a meglévő oldalakat más papírra nyomtatja.

### Előkészítés

Mielőtt kiválasztja ezt a funkciót, határozza meg a papíradagoló tálcát a fedőlapok számára. Lásd: *Általános beállítások*.

### Megjegyzés

- A fedőlapnak a másolópapíréval megegyező méretűnek és tájolásúnak kell lennie.
- A másolópapír nem tölthető a kézi lapadagolóba. Csak a fedőlapok vagy közteslapok tölthetők a kézi lapadagolóba.
- A Másolás opció kiválasztásakor azt is határozza meg, hogy ez elő- és hátlapok egy-, illetve kétoldalasan készüljenek-e el. Lásd: *Általános beállítások*.

### ❖ Fedőlap

Az eredeti dokumentum első oldalát a készülék egy speciális, fedőlapnak szánt papírlapra, vagy egy olyan papírlapra másolja, melyet az első másolati oldal elé helyez be.

- Rámásol

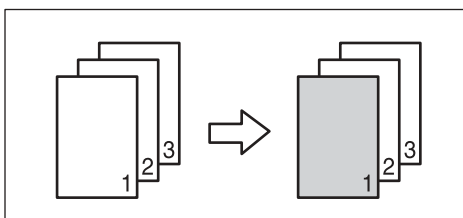

- Üres

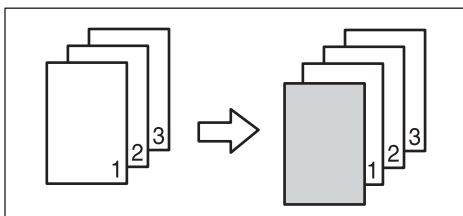

❖ **Elülső/Hátsó fedőlapok**

Az eredetik első és utolsó oldala a megadott fedőlap anyagára kerül másolásra.

- Rámásol

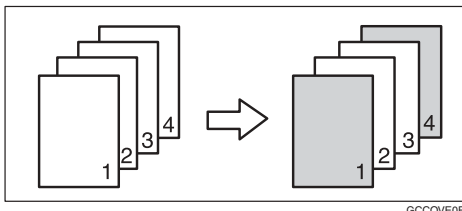

GCCOVE0E

- Üres

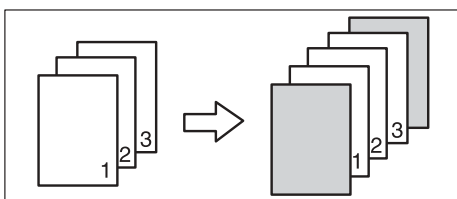

 **Referencia**

143. oldal "Fedőlap másolás kombinálással"

**1** Nyomja meg a [Fedő-/Közteslap] gombot.

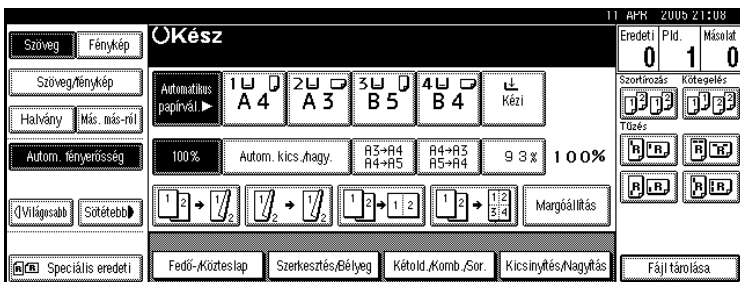

**2** Nyomja meg a [Fedőlap] vagy [Fedő-/hátlap] gombot.

**3** Nyomja meg a [Másolat] vagy az [Üres] gombot a fedőlap számára.

**4** Válassza ki azt a papírtálcát, amely az eredetik másolására szánt papírt tartalmazza, majd nyomja meg az [OK] gombot.

**5** Helyezze be az eredeti dokumentumokat az ADF-be, majd nyomja meg a [Start] gombot.

## Elválasztólapok

Ezzel a funkcióval az eredeti dokumentum meghatározott oldalait közteslapokra másolhatja.

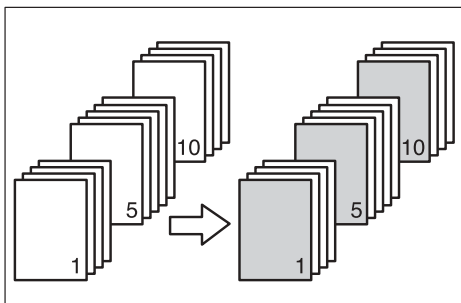

### Előkészítés

Mielőtt kiválasztja ezt a funkciót, határozza meg a papíradagoló tálcát a közteslapok számára. Lásd: *Általános beállítások*.

### Megjegyzés

- A közteslapokat a másolópapírral vagy írásvetítő-fóliával megegyező méretben, illetve tájolással töltsse be.
- A másolópapír nem tölthető a kézi lapadagolóba.
- Legfeljebb 20 oldalt határozhat meg.

### **1** Nyomja meg a [Fedő-/Közteslap] gombot.

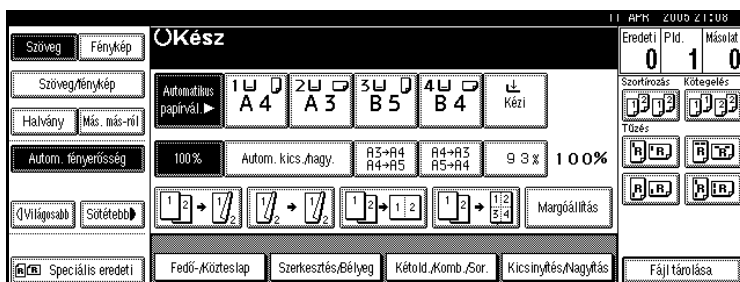

### **2** Nyomja meg a [Elv.lap/Fejezet] gombot.

### **3** Nyomja meg a gombot a fejezetszám kiválasztásához.

### **4** Adja meg a közteslapra másolni kívánt eredeti számát a számgombok segítségével, majd nyomja meg a [#] gombot.

### **5** Másik oldalhely meghatározásához ismételje meg a lépéseket **3** -tól **4** -ig.

### Megjegyzés

- A fejezetek 11 és 20 közötti megválasztásához nyomja meg a [▼11~20] gombot.

### **6** Miután végzett az oldalak meghatározásával, nyomja meg az [OK] gombot.

### **7** Nyomja meg a [OK] gombot.

- 8 Válassza ki azt a papírtálcát, amely az eredeti másolására szánt papírt tartalmazza.
- 9 Helyezze be az eredeti dokumentumokat az ADF-be, majd nyomja meg a [Start] gombot.

## Fejezetek

A funkció segítségével meghatározott oldalszámok a másolatok elülső oldalán jelennek meg.

### Előkészítés

Mielőtt kiválasztaná ezt a funkciót, nyomja meg a [Kétold./Komb./Sor.] gombot és válassza a Kétoldalas másolás (egyoldalas→kétoldalas) lehetőséget vagy a Kombináció funkciót.

### Megjegyzés

- Ez a funkció csak Kétoldalas másolás (kétoldalas→egyoldalas) vagy Kombinálás funkcióban áll rendelkezésre.
- Legfeljebb 20 oldalt határozhat meg.

### 1 Nyomja meg a [Fedő-/Közteslap] gombot.

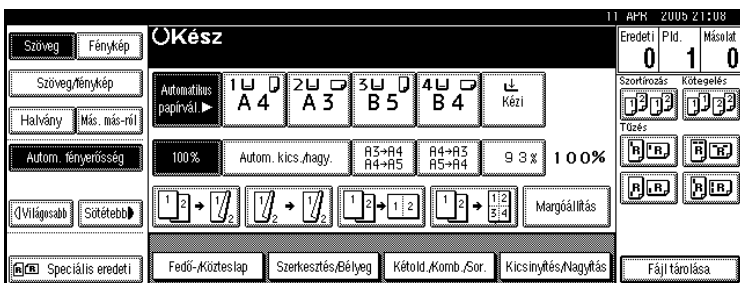

### 2 Nyomja meg a [Elv.lap/Fejezet] gombot.

### 3 Nyomja meg a [Fejezet] gombot.

### 4 Nyomja meg a gombot a fejezetszám kiválasztásához.

### 5 Adja meg a fejezet első oldalának a számát a számgombok segítségével, majd nyomja meg a [#] gombot.

### 6 Másik oldalszám meghatározásához ismétlje meg a lépéseket 4 -től 5 -ig.

### Megjegyzés

- A fejezetek 11 és 20 közötti megválasztásához nyomja meg a [▼11-20] gombot.

### 7 Miután végzett az oldalak meghatározásával, nyomja meg az [OK] gombot.

### 8 Nyomja meg a [OK] gombot.

### 9 Helyezze be az eredeti dokumentumokat, majd nyomja meg a [Start] gombot.

## Közteslapok

A dokumentummásolat minden egyes oldala közé a készülék beilleszt egy köztes lapot. Használja ezt a funkciót, ha az egyes lemásolt írásvetítő fóliák közé, vagy kötegelés során az egyes kötegek közé automatikusan közteslapot kíván beilleszteni. A közteslapokra másolatokat is készíthet.

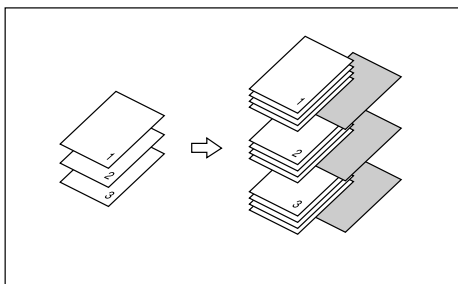

### Előkészítés

Mielőtt kiválasztja ezt a funkciót, határozza meg a papíradagoló tálcát a közteslapok számára. Lásd: *Általános beállítások*.

### Megjegyzés

- A közteslapokat a másolópapírral vagy írásvetítő-fóliával megegyező méretben, illetve tájolással töltsse be.

### ❖ Az írásvetítő-fólia használata a kézi adagolóból

- Rámásol

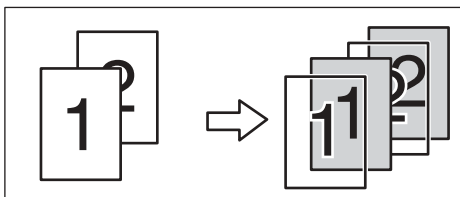

- Üres

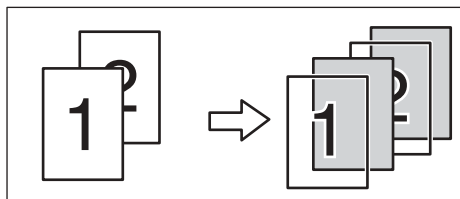

### Megjegyzés

- Nyomja meg a [#] gombot, majd válassza a [Hőálló írásvet. fólia] opciót a Speciális papír alatt. Lásd 35. oldal "Speciális papírra való másolásakor".

**1** Nyomja meg a [Fedő-/Közteslap] gombot.

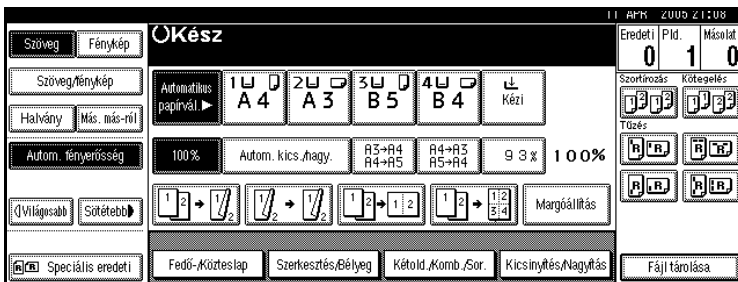

**2** Nyomja meg a [Köztes lap] gombot.

**3** Válassza a [Másolat] vagy az [Üres] beállítást, majd nyomja meg az [OK] gombot.

**4** Válassza ki azt a papírtálcát, amely az eredetik másolására szánt papírlapot tartalmazza.

Fénymásoló fólia használatkor nyissa le a kézi lapadagolót vagy a 2. papíradagoló tálcát.

**5** Helyezze be az eredeti dokumentumokat, majd nyomja meg a [Start] gombot.

# Adatok tárolása a Dokumentumszerveren

A Dokumentumszerver lehetőséget biztosít arra, hogy a dokumentumokat a készülék memóriájába tárolja, illetve azokat igény szerint kinyomtassa.

## Fontos

- A készülék meghibásodása nyomán az adatok elveszhetnek. A merevlemezen tárolt fontosabb adatokról biztonsági másolat készítendő. A gyártó semmilyen felelősséget nem vállal az adatok ilyen okból történő elvesztéséért és az ebből eredő károkért.

## Megjegyzés

- A Dokumentumszerveren tárolt adatok a gyári alapbeállítás szerint három nap elteltével automatikusan törlődnek. Meghatározhatja, hogy a tárolt adatok mennyi idő után törlődjenek automatikusan. A beállításokra vonatkozó további részleteket lásd: *Általános beállítások*.

### 1 Nyomja meg a [Fájl tárolása] gombot.

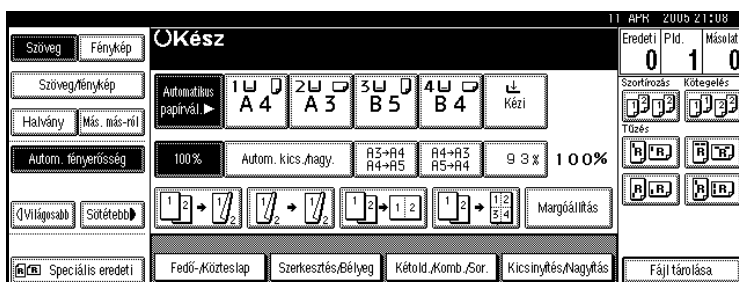

### 2 Írja be a felhasználónevet, az állománynevet, és ha szükséges, a jelszót is.

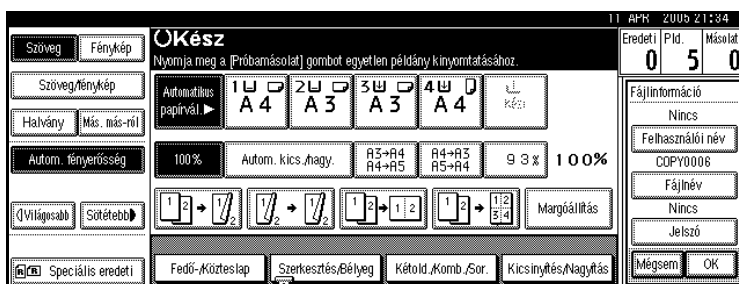

## Referencia

Felhasználói név, fájlnev vagy jelszó regisztrálására vonatkozó részletekért lásd: *Általános beállítások*.

### 3 Nyomja meg a [OK] gombot.

## 4 Helyezze el az eredetiket.

### Referencia

A behelyezhető eredetik típusával, illetve a behelyezés módjával kapcsolatosan további tudnivalókat lásd: 13. oldal "Az eredeti dokumentumok elhelyezése".

## 5 Adja meg az eredeti dokumentumok beolvasási beállításait.

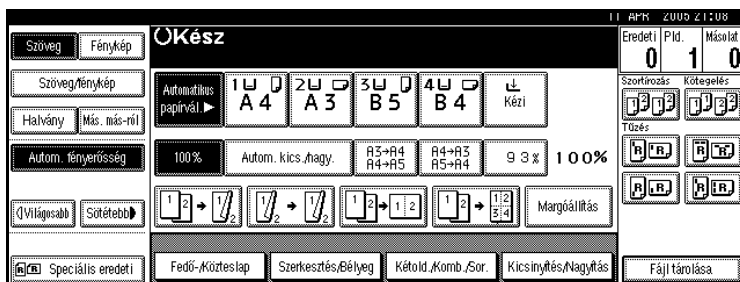

## 6 Nyomja meg a [Start] gombot.

Az eredetik szkennelésre, majd a memóriában tárolásra kerülnek.

### Megjegyzés

- A beolvasás leállításához nyomja meg a **[Törlés/Stop]** gombot. A megállított beolvasási feladat folytatásához nyomja meg a **[Folytatás]** gombot a nyugtázó párbeszédpanelen. A mentett képek törléséhez és a művelet visszavonásához nyomja meg a **[Stop]** gombot.
- Amikor az expozíciós üveglapra helyez egy eredetit, nyomja meg a **[#]** gombot az összes eredeti beolvasása után.
- Ha ellenőrizni szeretné, hogy a készülék eltárolta-e a dokumentumot, nyomja meg a **[Dokumentumszerver]** gombot, hogy megjelenjen a dokumentumkiválasztási képernyő.



# Programok

A gyakran használt másolási feladatok beállításait tárolhatja a készülék memóriájában, és későbbi használatra előhívhatja azokat.

## Program tárolása

2

### Megjegyzés

- Legfeljebb 10 program eltárolására van lehetőség.
- Kiválaszthatja a normál módot vagy a 10. számú programot olyan üzemmódként, amely beállításra kerül, ha valamelyik üzemmódot törli, vagy alapállapotba állítja a készüléket, illetve ha a főkapcsolót bekapcsolja. Lásd 134. oldal "Kezdő mód módosítása".
- A papírbeállítások tárolása a papírméret alapján történik. Mindazonáltal ha több papíradagoló tálca tartalmazza ugyanazon papírméretet, a Felhasználói eszközökben (Rendszerbeállítások) alapértelmezettként beállított tálca kerül először kiválasztásra. Lásd: *Általános beállítások*.
- A programokat nem törli ki, ha a készüléket kikapcsolja, vagy ha megnyomja a **[Beállítások törlése]** gombot. Azok csak akkor törölődnek, ha kitorlí vagy felülírja őket egy másik programmal.

**1** Szerkessze a másolási beállításokat úgy, hogy az összes tárolni kívánt funkció kiválasztásra kerüljön.

**2** Nyomja meg a **[Tárolás]** gombot.

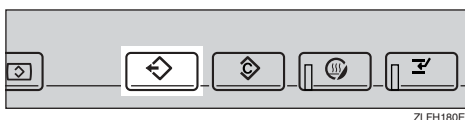

**3** Nyomja meg a **[Tárolás]** gombot.

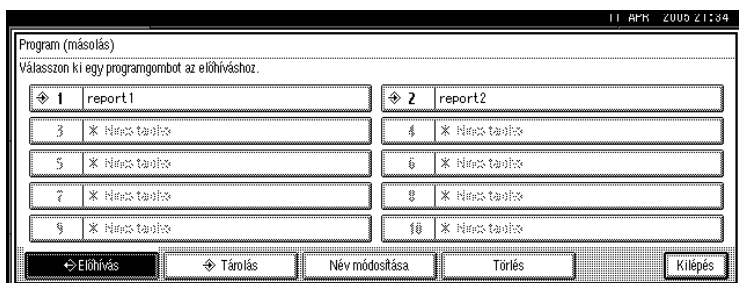

**4** Nyomja meg a tárolni kívánt program sorszámát.**Megjegyzés**

- Amennyiben a program száma mellett a ↷ jelzés látható, az azt jelenti, hogy az adott program már rendelkezik beállításokkal.

**Referencia**

112. oldal "Egy tárolt program megváltoztatása"

**5** Adja meg a program nevét a kijelzőn található betűgombokkal.

Maximum 40 karaktert vihet be.

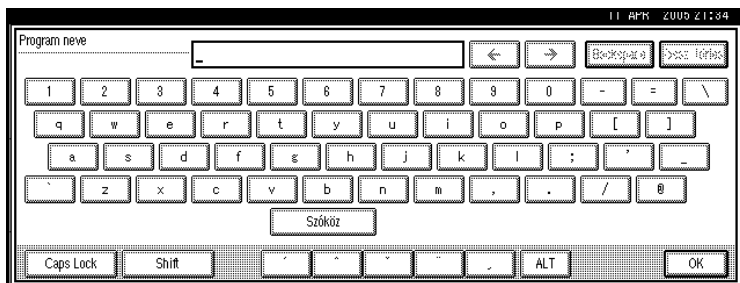
**Referencia**

A karakterek bevitelével kapcsolatos részletekért lásd: *Általános beállítások*.

**Megjegyzés**

- Ha nem akarja megadni a program nevét, menjen a **6** lépésre.

**6** Nyomja meg a [OK] gombot.

A beállítások sikeres tárolásakor a programnév megjelenik a regisztrált programszám jobb oldalán. Egy idő után a kezdő másolás képernyő jelenik meg.

---

## Egy tárolt program megváltoztatása

---

**1** Ellenőrizze a program beállításait.**Megjegyzés**

- A program tartalmának ellenőrzéséhez hívja elő a programot. Lásd 113. oldal "Program előhívása".

**2** Ismétlje meg a **1** to **4** lépéseket a "Program tárolása" alatt.**3** Nyomja meg a [Tárolás] gombot.

Ismétlje meg a **5** to **6** lépéseket a "Program tárolása" alatt.

**Megjegyzés**

- Felülírás esetén az előző program törlésre kerül.

## Program törlése

**1** Nyomja meg a [Tárolás] gombot.

**2** Nyomja meg a [Törlés] gombot.

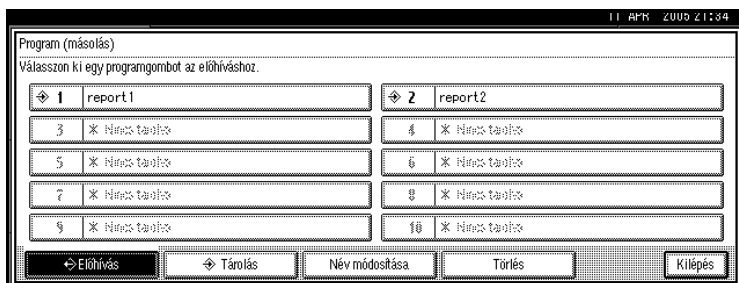

**3** Nyomja meg a törlendő program számát.

**4** Nyomja meg a [Igen] gombot.

A program törlődik, és a kezdő másolás képernyő megjelenik.

## Program előhívása

**1** Nyomja meg a [Tárolás] gombot.

**2** Nyomja meg a [Előhívás] gombot.

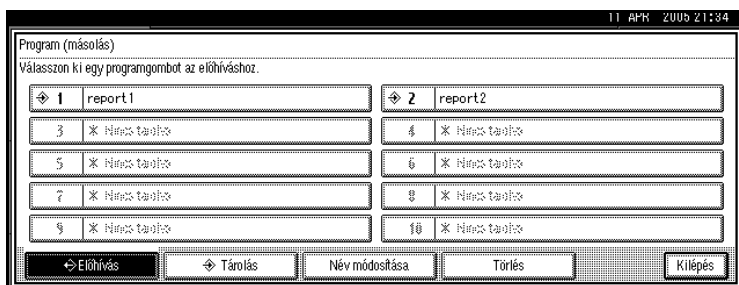

**3** Nyomja meg az előhívni kívánt program számát.

Az eltárolt beállítások megjelennek a kijelzőn.

### Megjegyzés

- Amennyiben a program száma mellett a ⇨ jelzés látható, az azt jelenti, hogy az adott program már rendelkezik beállításokkal.

**4** Helyezze be az eredeti dokumentumokat, majd nyomja meg a [Start] gombot.



# 3. Hibaelhárítás

## Ha a készülék nem a kívántak szerint működik

### Ha hibaüzenet jelenik meg

Az alábbi táblázat a gyakori üzenetek magyarázatát tartalmazza. Ha más üzenet jelenik meg, kövesse az utasításokat a megjelenítettek szerint.



#### Megjegyzés

Az itt fel nem sorolt üzenetek vonatkozásában lásd: *Általános beállítások*.

Hibaüzenet	Okok	Megoldások
Nem lehet felismerni az eredeti méretét.	Nem szabályos eredeti került behelyezésre. Lásd 12. oldal "Nehezen felismerhető méretek".	Helyezze az egyedi méretű eredetiket az expozíciós üveglapra. Lásd 15. oldal "Eredetik helyezése az üveglapra".
		Adja meg az egyedi méretű eredeti vízszintes és függőleges méreteit. Lásd 15. oldal "Eredetik helyezése az üveglapra".
		Manuálisan válassza ki a papírt, és ne az Automatikus papítkiválasztás funkcióval.
		Ne használja az Automatikus kicsinyítés/nagyítás üzemmódot.
	Az eredeti nem került behelyezésre.	Helyezze be az eredetiket.
Ellenőrizze az eredeti tájolását.	Nincs a készülékben olyan másolópapír, amelynek tájolása megfelelne a behelyezett eredeti dokumentumnak.	Az eredeti dokumentumot a másolópapírral megegyező tájolással helyezze be.
Ellenőrizze a papírméretet.	Nem szabályos papírméret lett megadva.	Nyomja meg a <b>[Start]</b> gombot, és a másolás a kiválasztott papírra megkezdődik.
Az elforgatásos szétválogatás nem használható ezzel a papírmérettel.	Elforgatva nem szortírozható papírméretet választott.	Válassza ki a helyes papírméretet. Lásd 154. oldal "Szortírozás, elforgatásos szortírozás, kötegelés".
Ezt a méretű papírt nem lehet tűzni.	A Tűzés funkció a kiválasztott papírmérettel nem működik.	Válasszon olyan papírméretet, mely használható a Tűzés funkcióval. Lásd 156. oldal "Tűzés".
Kétoldalas beállítás nem használható ezzel a papírmérettel.	Olyan papírméretet választott, amely Kétoldalas másolás funkcióban nem alkalmazható.	Válassza ki a helyes papírméretet. Lásd 158. oldal "Kétoldalas másolás".

Hibaüzenet	Okok	Megoldások
Maximális példányszám:*	A kívánt másolatszám meghaladja a legnagyobb megadható példányszámot.	A másolatok maximális száma megváltoztatható. Lásd 135. oldal "Max. másolat minőség".
A szkennelt oldalak meghaladták a maximális számot. Szeretné fájlként tárolni a beszkenelt oldalakat?	A szkennelt oldalak száma meghaladja a Dokumentumszerver fájlankénti kapacitását.	Ha fájlként kíván szkennelt eredetiket tárolni, nyomja meg a <b>[Fájl tárolása]</b> gombot. Az eredetik fájlként kerülnek tárolásra a Dokumentumszerveren. Ha nem kíván szkennelt eredetiket tárolni, nyomja meg a <b>[Nem]</b> gombot. A szkennelt adatok törlésre kerülnek.
A Magazin vagy a Füzet mód nem elérhető a vegyes képmód miatt.	A különböző, például másolás és nyomtató funkciókkal szkennelt eredetikez a Magazin vagy Füzet funkciót választotta.	Győződjön meg róla, hogy a Magazin vagy füzet funkcióhoz az eredetiket ugyanazzal a funkcióval szkennelte.
Nem lehet másolni Az eredetik beolvasása egy másik funkció által van folyamatban.	A Dokumentumszerver funkció használatban.	A folyamatban levő feladat visszavonásához nyomja meg a <b>[Kilépés]</b> gombot, majd válassza a <b>[Dokumentumszerver]</b> opciót. Nyomja meg a <b>[Törlés/Stop]</b> gombot. Amikor a "[Megnyomta a [Stop] gombot. Le akarja állítani a tárolást?" üzenet jelenik meg, nyomja meg a <b>[Stop]</b> gombot.
Nincs hozzáférési jogosultsága e funkció használatához.	A funkció használatára kizárólag hitelesített felhasználók jogosultak.	Lépjen kapcsolatba a rendszergazdával.
Nem sikerült a hitelesítés.	A megadott belépési név vagy jelszó nem helyes.	Kérdezze meg a felhasználói adminisztrátortól a helyes belépési nevet és jelszót.
	A készülék nem tudja végrehajtani a hitelesítést.	Lépjen kapcsolatba a rendszergazdával.
Azokat kiválasztott fájlokat, melyekhez nincs jogosultsága, nem törölheti ki.	Megpróbált fájlokat törölni anélkül, hogy jogosultsága lenne arra.	A fájl az a személy törölheti, aki létrehozta. Ha olyan fájl kíván törölni, amelynek törlésére nincs jogosultsága, forduljon a fájl létrehozójához.
A "Célállomások listájának frissítése... Kérem, várjon. A megadott célállomás(ok) vagy küldő(k) neve törlésre került." jelenik meg, műveletek elvégzése nem lehetséges.	A célállomás lista aktualizálása folyamatban van a hálózatról a SmartDeviceMonitor for Admin segítségével. Az aktualizálásra kerülő célállomások számától függően bizonyos késedelem lehet, mielőtt folytathatja a műveletet. A műveletek nem lehetségesek, amíg ez az üzenet látható.	Várja meg, amíg eltűnik az üzenet. Ne kapcsolja ki az áramellátást, amíg ez az üzenet látható.

# Ha a másolatok nem tiszták

Probléma	Okok	Megoldások
A másolatok piszkosnak tűnnek.	A kép fényerőssége túl sötét.	Állítsa be a másolat fényerősségét. Lásd 36. oldal "A másolat fényerősségének beállítása".
	Az Automatikus fényerősség nincs kiválasztva.	Válassza az automatikus fényerősséget. Lásd 36. oldal "A másolat fényerősségének beállítása".
Az eredeti dokumentum hátsó oldala átlátszik a másolaton.	A kép fényerőssége túl sötét.	Állítsa be a másolat fényerősségét. Lásd 36. oldal "A másolat fényerősségének beállítása".
	Az Automatikus fényerősség nincs kiválasztva.	Válassza az automatikus fényerősséget. Lásd 36. oldal "A másolat fényerősségének beállítása".
Árnyék jelenik meg a másolatokon ragasztott eredeti dokumentumok másolásakor.	A kép fényerőssége túl sötét.	Állítsa be a másolat fényerősségét. Lásd 36. oldal "A másolat fényerősségének beállítása". Változtassa meg az eredeti dokumentum tájolását. Helyezzen javítószalagot a ragasztott részre.
Valahányszor másol, mindig ugyanaz a másolati terület piszkos.	Az expozíciós üveglap, vagy az ADF piszkos.	Tisztítsa meg őket. Lásd: <i>Általános beállítások</i> .
A másolatok túl világosak.	A kép fényerőssége túl világos.	Állítsa be a másolat fényerősségét. Lásd 36. oldal "A másolat fényerősségének beállítása".
	A papírméret nem megfelelő.	Használjon javasolt papírméretet.  <b>Megjegyzés</b> <input type="checkbox"/> A világos másolatot az okozhatja, ha nedves vagy durva rostú másolópapírt használ.
	A festékkazetta kezd kifogyni.	Pótolja a festéket. Lásd: <i>Általános beállítások</i> .
A kép bizonyos részei lemaradnak a másolatról.	Az eredeti dokumentumot nem jól helyezte be.	Helyezze be helyesen az eredetiket. Lásd 13. oldal "Az eredeti dokumentumok elhelyezése".
	Nem szabályos papírméret került kiválasztásra.	Válassza ki a helyes papírméretet.
A másolatok üresek.	Az eredeti dokumentumot nem jól helyezte be.	Ha az expozíciós üveglapot használja, helyezze az eredetiket a másolandó oldallal lefelé. Az ADF használatakor azokat helyezze nyomtatott oldallal felfelé. Lásd 13. oldal "Az eredeti dokumentumok elhelyezése".
A másolatokon a kép foltosé mintázattal jelenik meg.  ⇒ 	Az eredeti dokumentum több pontokból vagy túl sok vonalból álló képet tartalmaz.	Az eredeti dokumentumot enyhe szögben elfordítva helyezze az expozíciós üveglapra.

## Ha nem tud olyan másolatokat készíteni, amilyeneket szeretne

Jelen rész ismerteti a váratlan másolati eredmények okait, illetve javítási lehetőségeit.

### ❖ Alapismeretek

Probléma	Okok	Megoldások
A másolatokat a készülék nem tűzi össze.	Elakadt kapcsok vannak a tűzőben.	Távolítsa el az elakadt kapcsokat. Lásd: <i>Általános beállítások</i> .   <b>Megjegyzés</b> <input type="checkbox"/> Az elakadt tűzőkapcsok eltávolítását követően a készülék lehet, hogy nem ad ki kapcsokat az első néhány tűzési próbálkozás során.
	A másolatok száma meghaladja a tűzőegység kapacitását.	Ellenőrizze a tűzőkapacitást. Lásd 156. oldal "Tűzés".
	A másolópapír meghajlott.	Fordítsa meg a papírt az adagolóban.
A tűzőkapcsok rossz helyre kerülnek.	Az eredeti dokumentumokat nem a megfelelő módon helyezte be.	Ellenőrizze, hogy az eredetiek megfelelő helyzetben vannak. Lásd 55. oldal "Tűzés".
Bizonyos funkciókat nem tud kombinálni.	A kiválasztott funkciók nem kombinálhatók.	Ellenőrizze a funkciók kombinálását és adja meg ismét a beállításokat.  Lásd 151. oldal "Kombinációs táblázat".
Szortírozáskor a készülék az oldalakat két kötegre osztja.	A memória betelt a szortírozás közepén és az oldalakat két kötegre osztva adta ki a készülék.	Félbeszakíthatja a másolást, amennyiben a memória betelt. Lásd 150. oldal "Megtelt memória automatikus újraszkenelés".
Nyomtatás és tűzés esetén a készülék nem adja ki a papírt.	Ha a tűzés funkció használata mellett megszakítja a nyomtatást, a nyomtatás elején az össze nem tűzött papírlapok bent maradhatnak a tűzőegységben.	A másolási beállítások – többek között a tűzés – törléséhez nyomja meg a <b>[ Beállítások törlése ]</b> gombot.
A másolat kiszürkül, vagy a másolaton tisztán látható, beágyazott szöveg jelenik meg.	Olyan dokumentumot másolt, melyre beállították a jogosulatlan másolás megelőzése lehetőségét.	Ellenőrizze a dokumentumot. <i>Általános beállítások, Nyomtató kezelési útmutató.</i>



## ❖ Szerkesztés

Probléma	Okok	Megoldások
A Dupla másolatok funkció használatakor az eredeti kép bizonyos részei lemaradnak a másolatról.	Az eredeti dokumentum és a másolópapír kombinációja nem megfelelő.	Válasszon A3☐ méretű papírt A4 ☐ méretű eredetekhez, illetve A4 méretűt A5 méretű eredetiekhez. Lásd ⇒ 76. oldal "Dupla másolatok".
A Széltörlés, Középtörlés vagy Középtörlés/széltörlés funkcióban az eredeti kép egyes részei lemaradnak a másolatról.	Túlságosan széles törlésű margót állított be.	A margószélességet állítsa vékonyabbra. A beállítás a 2–99 mm tartományban lehetséges. Lásd "Lapszél törlés szélessége" és "Lapközép törlés szélessége", 139. oldal "Szerkesztés P. <sup>1/2</sup> ". Helyezze be helyesen az eredetiket.
	Az eredeti dokumentumokat nem a megfelelő módon olvasta be.	Helyezze be helyesen az eredetiket.
A Margóbeállítás funkció használatakor az eredeti kép bizonyos részei lemaradnak a másolatról.	Túlságosan széles törlésű margót állított be.	A Felhasználói eszközök segítségével állítsa keskenyebbre a margót. A szélesség 0–30 mm (0"–1,2") között állítható be. Lásd 139. oldal "Elülső margó: Bal/Jobb", 139. oldal "Elülső margó: Fent/Lent", 139. oldal "Hátsó margó: Bal/Jobb" és 139. oldal "Hátsó margó: Fent/Lent".
	Nincs margóterület a kötési pozícióval átellenes oldalon	
Képméltés funkció használatakor az eredeti képet a készülék nem ismétli meg.	Az eredeti dokumentummal megegyező méretű másolópapírt választott, és nem a helyes másolási méretarányt választotta ki.	Az eredeti dokumentum méreténél nagyobb méretű másolópapírt válasszon.
		Válassza ki a megfelelő másolási méretarányt.

## ❖ Bélyeg

Probléma	Okok	Megoldások
A bélyegzés helye rossz.	A papír tájolása rossz.	Ellenőrizze a papír tájolását és a bélyegzés helyét.

❖ **Kombinálás**

Probléma	Okok	Megoldások
A Füzet vagy a Magazin funkció használatával nem hajtogathat másolatokat a könyvbe.	Az Eredeti füzetformátum kombinálása vagy az Eredeti Magazinformatum kombinálása nem lett megfelelően beállítva.	Módosítsa a beállítást.
A Kombinálás funkció használatakor a kép bizonyos részei lemaradnak a másolatról.	Helytelenül határozta meg a másolási méretarányt, és az nem felel meg az eredeti dokumentumok, illetve a másolópapír méretének.	Ha a Kézi papírválasztás funkció használatakor megad valamilyen másolási méretarányt, győződjön meg arról, hogy ez az arány megfelel az eredeti dokumentumok és a másolópapír méretének.   <b>Megjegyzés</b> <input type="checkbox"/> A Kombinálás funkció használata előtt válassza ki a megfelelő másolási méretarányt.
A másolatok nem a helyes sorrendben vannak.	Helytelen sorrendben helyezte be az eredeti dokumentumokat.	Ha az eredeti dokumentumköteget az ADF-be helyezi, az utolsó oldalnak kell alul lennie.  Ha az eredeti dokumentumokat az expozíciós üveglapra helyezi, kezdje az első másolandó oldallal.

❖ **Kétoldalas**

Probléma	Okok	Megoldások
Duplex használatakor a másolatok fejjel lefelé készülnek még akkor is, ha a Bal/Jobb opciót választja ki.	Helytelen tájolással helyezte be az eredeti dokumentumokat.	Helyezze az eredeti dokumentumokat a készülékbe a megfelelő tájolással. Lásd 13. oldal "Eredeti tájolása".
A másolatok nem a helyes sorrendben vannak.	Helytelen sorrendben helyezte be az eredeti dokumentumokat.	Ha az eredeti dokumentumköteget az ADF-be helyezi, az első oldalnak kell felül lennie.  Ha az eredeti dokumentumokat az expozíciós üveglapra helyezi, kezdje az első másolandó oldallal.

## Ha a memória megtelt

### Megjegyzés

- Ha a **[Megtelt mem. autom. újra szkenn]** opciót a Felhasználói eszközök (lásd 150. oldal "Megtelt memória automatikus újraszkenelés") között **[Igen]**-re állítja, a memória megtelt üzenet akkor sem jelenik meg, ha a memória valóban megtelt. A készülék előbb a beolvasott eredetiktől készít másolatokat, majd automatikusan beolvassa és lemásolja a maradék eredeti dokumentumokat. Ha ez történik, az eredményként kapott szortírozott oldalak nem lesznek sorrendben.

Hibaüzenet	Okok	Megoldások
<p>A memória megtelt.*eredeti beszkenneve.</p> <p>Nyomja meg a [Nyomtatás] gombot a beszkenneve eredeti másolásához. A többi eredetihez ne nyúljon.</p> <p> <b>Megjegyzés</b></p> <p><input type="checkbox"/> A másolás leáll, és ez az üzenet jelenik meg, ha a memória megtelt.</p>	<p>A beolvasott eredeti dokumentumok száma meghaladja a memóriában tárolható oldalak számát.</p>	<p>Nyomja meg a <b>[Nyomt.]</b> gombot a már beolvasott eredetik kinyomtatásához, majd törölje a beolvasott adatokat.</p> <p>Vagy nyomja meg a <b>[Törlés]</b> gombot, és egyszerűen törölje a beolvasott adatokat.</p>
<p>Nyomja meg a [Tovább] gombot a maradék eredeti másolásához.</p> <p><b>[Stop] [Tovább]</b></p>	<p>A készülék ellenőrzi, hogy a fennmaradó eredetiket kell-e másolni, miután kinyomtatta a beolvasott eredetiket.</p>	<p>A másolás folytatásához vegye ki az összes másolatot, majd nyomja meg a <b>[Tovább]</b> gombot. A másolás megállításához nyomja meg a <b>[Stop]</b> gombot.</p>



# 4. Felhasználói eszközök (Másoló/ Dokumentumszerver tulajdonságok)

## Felhasználói eszközök menü (Másoló/ Dokumentumszerver jellemzők)

A Felhasználói eszközök menü elemeinek neve	Alapértelmezett beállítás:
Általános jellemzők P.1/4 Lásd 131. oldal "Általános beállítások <sup>1</sup> /4".	
Automatikus papírválasztás prioritás	<i>Be</i>
Automatikus adagolóváltás	<i>Képforgatással</i>
Papír kijelző	<i>Kijelez</i>
Eredeti típus prioritás	<i>Szöveg</i>
Eredeti típus kijelző	<i>Kijelez</i>
Automatikus fényerősség prioritás	Szöveg: <i>Be</i> Szöveg/Fénykép: <i>Be</i> Fénykép: <i>Ki</i> Halvány: <i>Be</i> Másolás másolatról: <i>Be</i>
Másolási minőség	Szöveg: <i>Normál</i> Szöveg/Fénykép: <i>Normál</i> Fénykép: <i>Nyomt. fénykép</i> Halvány: <i>Normál</i> Másolás másolatról: <i>Normál</i>
Fényerősség	Szöveg: <i>Normál</i> Szöveg/Fénykép: <i>Normál</i> Fénykép: <i>Normál</i> Halvány: <i>Normál</i> Másolás másolatról: <i>Normál</i>
Általános jellemzők P.2/4 Lásd 134. oldal "Általános beállítások <sup>2</sup> /4".	
Kétoldalas üzemmód prioritás	<i>1 oldalas</i> → <i>1 oldalas</i> (metrikus) <i>1 oldalas</i> → <i>2 oldalas</i> (hüvelyk)
Másolat tájolása Kétoldalas üzemmódban	<i>Egy irányban</i>
Eredeti tájolása Kétoldalas üzemmódban	<i>Egy irányban</i>
Kezdeti mód megváltoztatása	<i>Standard</i>
Maximális másolatmennyiség	<i>999 lap</i>
Hangjelzés: Eredeti az üveglapon	<i>Be</i>
Feladat vége jelzés	<i>Be</i>

A Felhasználói eszközök menü elemeinek neve	Alapértelmezett beállítás:
Általános jellemzők P.3/4 Lásd 135. oldal "Általános beállítások P. <sup>3</sup> /4".	
Másoló funkciógomb: F1–F5	<ul style="list-style-type: none"> <li>• F1: 1 oldalas→2 oldalas: egy.ir.</li> <li>• F2: 2 oldalas: egy. ir→2 oldalas: egy. ir.</li> <li>• F3: 1 oldalas→1 oldalas komb.</li> <li>• F4: 1 oldalas→1 oldalas 4 eredetiből</li> <li>• F5: Margókészítés</li> </ul>
Általános jellemzők P.4/4 Lásd 136. oldal "Általános beállítások P. <sup>4</sup> /4".	
Dokumentumszerver tároló gomb: F1–F5	<ul style="list-style-type: none"> <li>• F1: 2 oldalas eredeti, egy irányban</li> <li>• F2: 1 oldalas→1 oldalas komb.</li> <li>• F3: 1 oldalas→1 oldalas 4 eredetiből</li> <li>• F4: 1 oldalas→1 oldalas 8 eredetiből</li> <li>• F5: Margókészítés</li> </ul>
Másolási méretarány P.1/2 Lásd 136. oldal "Másolási méretarány P. <sup>1</sup> /2".	
Gyorsválasztó gomb kics./nagy.	<p>Metrikus változat</p> <ul style="list-style-type: none"> <li>• Gyorsválasztó gomb kics/nagy. 1: 71%</li> <li>• Gyorsválasztó gomb kics/nagy. 2: 141%</li> <li>• Gyorsválasztó gomb kics/nagy. 3: 93%</li> </ul> <p>Hüvelykrendszerű (angolszász) változat</p> <ul style="list-style-type: none"> <li>• Gyorsválasztó gomb kics/nagy. 1: 73%</li> <li>• Gyorsválasztó gomb kics/nagy. 2: 155%</li> <li>• Gyorsválasztó gomb kics/nagy. 3: 93%</li> </ul>
Nagyítás 1–5	<p>Metrikus változat</p> <ul style="list-style-type: none"> <li>• Nagyítás 1: 115%</li> <li>• Nagyítás2: 122%</li> <li>• Nagyítás 3: 141%</li> <li>• Nagyítás 4: 200%</li> <li>• Nagyítás 5: 400%</li> </ul> <p>Hüvelykrendszerű (angolszász) változat</p> <ul style="list-style-type: none"> <li>• Nagyítás 1: 121%</li> <li>• Nagyítás 2: 129%</li> <li>• Nagyítás 3: 155%</li> <li>• Nagyítás 4: 200%</li> <li>• Nagyítás 5: 400%</li> </ul>
Alapbeállítás: Nagyítás	<p>Metrikus változat 141%</p> <p>Hüvelykrendszerű változat 155%</p>

A Felhasználói eszközök menü elemeinek neve	Alapértelmezett beállítás:
Másolási méretarány P.2/2 Lásd 137. oldal "Másolási méretarány P. <sup>2</sup> /2".	
Kicsinyítés 1–6	<p>Metrikus változat</p> <ul style="list-style-type: none"> <li>• Kicsinyítés 1: 25%</li> <li>• Kicsinyítés 2: 50%</li> <li>• Kicsinyítés 3: 65%</li> <li>• Kicsinyítés 4: 71%</li> <li>• Kicsinyítés 5: 75%</li> <li>• Kicsinyítés 6: 82%</li> </ul> <p>Hüvelykrendszerű (angolszász) változat</p> <ul style="list-style-type: none"> <li>• Kicsinyítés 1: 25%</li> <li>• Kicsinyítés 2: 50%</li> <li>• Kicsinyítés 3: 65%</li> <li>• Kicsinyítés 4: 73%</li> <li>• Kicsinyítés 5: 78%</li> <li>• Kicsinyítés 6: 85%</li> </ul>
Alapbeállítás: Kicsinyítés	Metrikus változat 71% Hüvelykrendszerű változat 73%
Margókészítés méretaránya	93%
Kicsinyítés/Nagyítás prioritás	<i>Kicsinyítés</i>
Szerkesztés P.1/2 Lásd 139. oldal "Szerkesztés P. <sup>1</sup> /2".	
Margó előoldalon: Bal/Jobb	Metrikus változat: <i>Bal 5 mm</i> Hüvelykrendszerű változat: <i>Bal 0,2"</i>
Margó hátoldalon: Bal/Jobb	Metrikus változat: <i>Jobb 5 mm</i> Hüvelykrendszerű változat: <i>Jobb 0,2"</i>
Margó előoldalon: Felül/Alul	Metrikus változat: <i>F/L 0 mm</i> Hüvelykrendszerű változat: <i>F/L 0"</i>
Margó hátoldalon: Felül/Alul	Metrikus változat: <i>F/L 0 mm</i> Hüvelykrendszerű változat: <i>F/L 0"</i>
Egyoldalas → kétoldalas automatikus margó: egy ír.	Metrikus változat: <i>Jobb 5 mm</i> Hüvelykrendszerű változat: <i>Jobb 0,2"</i>
Egyoldalas → kétoldalas automatikus margó: fejle	Metrikus változat: <i>F/L 0 mm</i> Hüvelykrendszerű változat: <i>F/L 0"</i>
Lapszél törlés szélessége	Metrikus változat <i>10 mm</i> Hüvelykrendszerű változat <i>0,4"</i>
Eredeti árnyékának törlése kombinációnál	<i>Igen</i>
Lapközép törlés szélessége	Metrikus változat <i>10 mm</i> Hüvelykrendszerű változat <i>0,4"</i>

A Felhasználói eszközök menü elemeinek neve		Alapértelmezett beállítás:
Szerkesztés P.2/2 Lásd 141. oldal "Szerkesztés P.2/2".		
Képmétlés elválasztó vonal		<i>Nincs</i>
Dupla másolat elválasztó vonal		<i>Nincs</i>
Kombinálás elválasztó vonal		<i>Nincs</i>
Másolás elválasztó lapra		<i>Igen</i>
Fedőlap másolás Kombinálás üzemmódban		<i>Kombináció</i>
Kijelölt elv. lap másolása Kombinálás üzemmódban		<i>Kombináció</i>
Tájolás: Füzet, Magazin		<i>Balra nyílik.</i>
Másolási sorrend Kombinálás üzemmódban		<i>Balról jobbra</i>
Bélyeg Lásd 144. oldal "Bélyegzés".		
Háttérszámozás	Méret	<i>Normál</i>
	Fényerősség	<i>Normál</i>
Bélyegzési minta	Bélyeg prioritás	<i>Másolat</i>
	Bélyeg nyelve	<i>Angol</i>
	Bélyeg helye	Metrikus változat <ul style="list-style-type: none"> <li>• Hely: <i>Jobbra fent</i></li> <li>• Felső margó: <i>24 mm</i></li> <li>• Jobb margó: <i>24 mm</i></li> </ul> Hüvelykrendszerű (angolszász) változat <ul style="list-style-type: none"> <li>• Hely: <i>Jobbra fent</i></li> <li>• Felső margó: <i>1,0"</i></li> <li>• Jobb margó: <i>1,0"</i></li> </ul>
	Bélyeg formátuma	Méret: <i>1×</i> Fényerősség: <i>Normál</i> Oldal bélyegzéshez: <i>Minden oldal</i>
Egyéni bélyegzés	Bélyeg programozása/ törlése	
	Bélyegzés helye: 1–4	Metrikus változat <ul style="list-style-type: none"> <li>• Hely: <i>Jobbra fent</i></li> <li>• Felső margó: <i>24 mm</i></li> <li>• Jobb margó: <i>24 mm</i></li> </ul> Hüvelykrendszerű (angolszász) változat <ul style="list-style-type: none"> <li>• Hely: <i>Jobbra fent</i></li> <li>• Felső margó: <i>1,0"</i></li> <li>• Jobb margó: <i>1,0"</i></li> </ul>
	Bélyegzés formátuma: 1–4	Oldal bélyegzéshez: <i>Minden oldal</i>



A Felhasználói eszközök menü elemeinek neve		Alapértelmezett beállítás:
Dátumbélyegzés	Formátum	Metrikus változat: <i>NN/HH/ÉÉÉÉ</i> Hüvelykrendszerű (angolszász) változat: <i>HH/NN/ÉÉÉÉ</i>
	Betűtípus	<i>Betűkészlet 1</i>
	Bélyeg helye	Metrikus változat <ul style="list-style-type: none"> <li>• Hely: <i>Balra fent</i></li> <li>• Felső margó: <i>8 mm</i></li> <li>• Bal margó: <i>32 mm</i></li> </ul> Hüvelykrendszerű (angolszász) változat <ul style="list-style-type: none"> <li>• Hely: <i>Balra fent</i></li> <li>• Felső margó: <i>0,3"</i></li> <li>• Bal margó: <i>0,8"</i></li> </ul>
	Bélyeg beállítása	Oldal bélyegzéshez: <i>Minden oldal</i>
	Méret	<i>Automatikus</i>
	Átfedés	<i>Nem</i>
Oldalszámozás	Bélyeg formátuma	<i>P1, P2...</i>
	Betűtípus	<i>Betűkészlet 1</i>
	Méret	<i>Automatikus</i>
	Bélyegzés helye kétoldalas hátoldalán	<i>Ellenkező pozíció</i>
	Oldalszámozás Kombinálás üzemmódban	<i>Eredetinként</i>
	Bélyegzés kijelölt elválasztó lapra	<i>Nem</i>

A Felhasználói eszközök menü elemeinek neve		Alapértelmezett beállítás:
Oldalszámozás	Bélyeg helye	<p>Metrikus változat</p> <ul style="list-style-type: none"> <li>• Hely P1, 1/5, P.1, 1: <i>Jobbra fent</i> -1-, 1-1: <i>Középen lent</i></li> <li>• Felső/Alsó margó P1, 1/5, P.1, 1: <i>12 mm</i> -1-, 1-1: <i>8 mm</i></li> <li>• Bal/Jobb margó P1, 1/5, P.1, 1: <i>12 mm</i> -1-, 1-1: <i>0 mm</i></li> </ul> <p>Hüvelykrendszerű (angolszász) változat</p> <ul style="list-style-type: none"> <li>• Hely P1, 1/5, P.1, 1: <i>Jobbra fent</i> -1-, 1-1: <i>Középen lent</i></li> <li>• Felső/Alsó margó P1, 1/5, P.1, 1: <i>0,5"</i> -1-, 1-1: <i>0.3"</i></li> <li>• Bal/Jobb margó P1, 1/5, P.1, 1: <i>0,5"</i> -1-, 1-1: <i>0.0"</i></li> </ul>
	Átfedés	<i>Nem</i>
Bemenet/kimenet Lásd 149. oldal "Bemenet/kimenet".		
Váltás Kötegenként üzemmódra		<i>Kötegenként</i>
Egyesével autom. alaphelyzet		<i>5 másodperc</i>
Elforgatásos szortírozás: Automatikus papír folytatás		<i>Nem</i>
Automatikus szortírozás		<i>Nem</i>
Megtelt mem. autom. újra szkennelés		<i>Nem</i>
Kötegelés funkció kiválasztása		<i>Kötegelés</i>
Fejléces papír beállítás		<i>Nem</i>
Adminisztrátori eszközök, lásd 150. oldal "Adminisztrátori eszk.".		
Menüvédelem		<i>2. szint</i>

# Felhasználói eszközök elérése (Másoló/dokumentumszerver tulajdonságok)

Ez a rész a készülékért felelős rendszergazdának szól. A Felhasználói eszközökkel módosíthatóak a készülék alapértelmezett beállításai.

## Megjegyzés

- Győződjön meg róla, hogy kilépett a Felhasználói eszközökből, és visszatért a kezdő másolás képernyőhöz, miután minden beállítást elvégzett. Jelen rész ismerteti azokat a rendszerbeállításokat, melyeket a másolás funkcióhoz elvégezhet.
- A kiválasztott gomb a képernyőn kijelölésre kerül.
- A felhasználói eszközökben végrehajtott módosítások érvényben maradnak a főkapcsoló és a kezelőkapcsoló kikapcsolása után, valamint az **[Beállítások törlése]** gomb megnyomása után is.

## Referencia

További részleteket lásd *Általános beállítások*.

## Alapértelmezett beállítások módosítása

- 1** Nyomja meg a **[Felhasználói eszközök/Számláló]** gombot.  
Megjelenik a Felhasználói eszközök főmenüje.

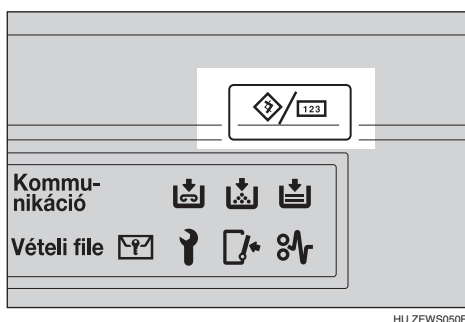

- 2** Nyomja meg a **[Másoló/Dokumentumszerver beállítások]** gombot.  
A Másoló/Dokumentumszerver jellemzők menü jelenik meg.
- 3** Válassza ki a kívánt beállításokat tartalmazó menüt.  
A beállítások képernyője minden egyes menüre megjelenik.

## Referencia

123. oldal "Felhasználói eszközök menü (Másoló/Dokumentumszerver jellemzők)"

- 4** A kijelzőn megjelenő utasításokat követve módosítsa a beállításokat, majd nyomja meg az **[OK]** gombot.

## Kilépés a Felhasználói eszközökből

- 1 Az alapértelmezett beállítások módosítása után nyomja meg az [Kilépés] gombot a Felhasználói eszközök főmenüjén.

A Felhasználói eszközök módosítása befejeződött, és a készülék készen áll a másolásra.



### Megjegyzés

- A Felhasználói eszközökből kiléphet a [Felhasználói eszközök/Számoló] gomb megnyomásával.

# A Felhasználói eszközök módosítható beállításai

## Általános beállítások 1/4

### ❖ Automatikus papírválasztás prioritás

Az Automatikus papírválasztás alapértelmezett beállítás. Ez a beállítás törölhető. Lásd 38. oldal "Másolópapír kiválasztása".

#### Megjegyzés

- Alapértelmezett beállítás: *Be*

### ❖ Automatikus adagolóváltás

Ha két vagy több adagolóba azonos méretű papírt helyez, a készülék automatikusan másik adagolóra vált át, amikor az első adagolóból kifogy a papír (ha az Automatikus papírválasztás van kiválasztva). A funkció neve "Automatikus adagolóváltás". Ez a beállítás határozza meg, hogy szükség van-e az Automatikus adagolóváltás funkció használatára.

#### Megjegyzés

- Alapértelmezett beállítás: *Képforgatással*
- [Képforgatással]** Használja a másoláshoz, amikor az Automatikus adagolóváltást választotta ki.
- [Képforgatás nélkül]** Csak akkor másol Automatikus adagolóváltással, ha legalább két adagolóban ugyanolyan méretű és tájolású papír van. Ha a papír nem ugyanolyan méretű vagy tájolású, akkor a másolás megszakad és a "Töltsön be papírt." üzenet jelenik meg.
- [Ki]** Ha az adagolóból kifogy a papír, a másolás megszakad, és a "Töltsön be papírt." üzenet jelenik meg.

### ❖ Papír kijelző

Megválaszthatja, hogy a választható papíradagolók és papírméreték megjelenjenek-e a kezdő képernyőn.

#### Megjegyzés

- Alapértelmezett beállítás: *Kijelez*

- Ha a **[Rejt]** beállítást választja, a kijelző az alábbiakat mutatja. Az Automatikusan papírkiválasztás opció megnyomásakor a papírméretetek megjelennek a képernyőn.

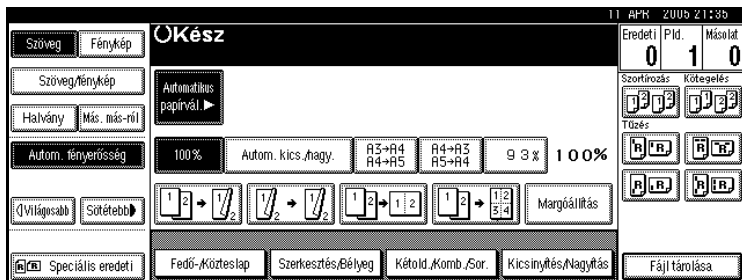

#### ❖ Eredeti típus prioritás

Meghatározhatja, melyik eredeti típus legyen érvényben a készülék bekapcsolásakor vagy az üzemmódok törlése esetén. Lásd 37. oldal "Az eredeti típus beállítás kiválasztása".

#### 📝 Megjegyzés

- Alapértelmezett beállítás: *Szöveg*

#### ❖ Eredeti típus kijelző

Az eredeti dokumentumtípusokat megjelenítheti a kezdő képernyőn.

#### 📝 Megjegyzés

- Alapértelmezett beállítás: *Kijelz*
- Ha a **[Rejt]** beállítást választja, a képernyő az alábbiakat mutatja.

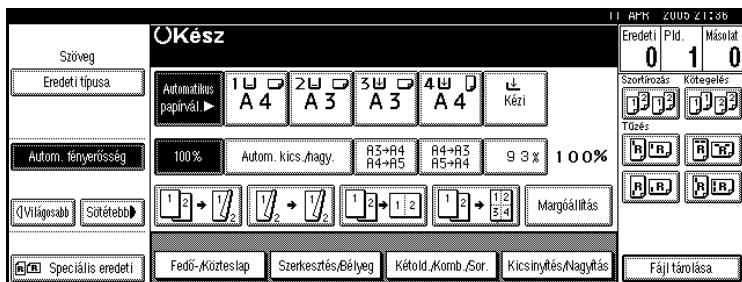

#### ❖ Automatikus fényerősség prioritás

Az Automatikus fényerősség használatához a funkció beállítható a készülék bekapcsolásakor vagy a módok törlése esetén.

#### 📝 Megjegyzés

- Alapértelmezett beállítás:
  - Szöveg: *Be*
  - Szöveg/Fénykép: *Be*
  - Fénykép: *Ki*
  - Halvány: *Be*
  - Másolás másolatról: *Be*

❖ **Másolási minőség**

Az egyes eredeti típusokra (Szöveg, Szöveg/Fénykép, Fénykép, Halvány, Másolás másolatról) beállítható a másolatok minőségszintje.

## • Szöveg

Állítsa be a szöveg élességét.

 **Megjegyzés**

- Alapértelmezett beállítás: *Normál*
- A **[Egyéni beállítás]** a szervizbeállítás során beállított érték.
- A **[Éles]** vagy Szortírozás kiválasztása befolyásolja a szöveg körvonalának élességét.

## • Szöveg/Fénykép

Ha fénykép(ek) és szöveg egyszerre van az eredetin, válassz ki, melyik kezelendő prioritásként.

 **Megjegyzés**

- Alapértelmezett beállítás: *Normál*
- A **[Egyéni beállítás]** a szervizbeállítás során beállított érték.
- A **[Normál]** opció kiegyenlítette szöveg- és fénykép másolást biztosít.

## • Fénykép

Fénykép eredetihez állítsa be a végleges minőséget a fénykép eredeti típusának megfelelően.

 **Megjegyzés**

- Alapértelmezett beállítás: *Nyomt. fénykép*
- A **[Egyéni beállítás]** a szervizbeállítás során beállított érték.
- Válassza a **[Nyomt. fénykép]** opciót a nyomtatott fénykép eredetikhez, illetve a **[Durva nyomtatás]** opciót a durvaszemcsés eredetikhez, például újság fényképekhez.
- Válassza a **[Fényes fénykép]** opciót a nyomtatott fényképekhez és szöveg eredetikhez.

## • Halvány

Állítsa be a halvány eredeti minőségi szintjét normál fényerősség mellett.

 **Megjegyzés**

- Alapértelmezett beállítás: *Normál*
- A **[Egyéni beállítás]** a szervizbeállítás során beállított érték.

## • Másolás másolatról

Állítsa be a minőségi szintet úgy, hogy a végleges kép vonala ne vastagodjanak.

 **Megjegyzés**

- Alapértelmezett beállítás: *Normál*
- A **[Egyéni beállítás]** a szervizbeállítás során beállított érték.

### ❖ Fényerősség

Az egyes eredeti típusokra (Szöveg, Szöveg/Fénykép, Fénykép, Halvány, Másolás másolatról) kiválasztható az eredeti kép hét fényerősség szintjének valamelyike.

#### Megjegyzés

- Alapértelmezett beállítás:
  - Szöveg: *Normál*
  - Szöveg/Fénykép: *Normál*
  - Fénykép: *Normál*
  - Halvány: *Normál*
  - Másolás másolatról: *Normál*

## Általános beállítások <sup>2/4</sup>

### ❖ Kétoldalas mód prioritás

Meghatározhatja, melyik eredeti Kétoldalas funkció legyen érvényben a készülék bekapcsolásakor vagy a módok törlése esetén.

#### Megjegyzés

- Alapértelmezett beállítás:
  - Metrikus változat: *1 oldalas→1 oldalas*
  - Hüvelykrendszerű változat: *1 oldalas→2 oldalas*

### ❖ Másolat tájolás kétoldalas módban

Kétoldalas másolatok készítésekor beállíthatja a másolási irányt.

#### Megjegyzés

- Alapértelmezett beállítás: *Egy irányban*

### ❖ Eredeti tájolás kétoldalas módban

Kétoldalas másolatok készítésekor beállíthatja az eredeti dokumentumok tájolását.

#### Megjegyzés

- Alapértelmezett beállítás: *Egy irányban*

### ❖ Kezdő mód módosítása

Kiválasztható a standard mód vagy a 10. sz. program, hogy az legyen érvényben, amikor a készüléket bekapcsolja, vagy a módok törlésre kerülnek.

#### Megjegyzés

- Alapértelmezett beállítás: *Standard*



❖ **Max. másolat minőség**

A maximális másolati mennyiséget 1 és 999 között lehet meghatározni.

✎ **Megjegyzés**

- Alapértelmezett beállítás: 999 lap

❖ **Hangjelzés: Eredeti az üveglapon**

A hangjelzés (a gomb hangja) olyankor hallható, amikor az eredeti dokumentumokat másolás után elfelejti kivenni.

✎ **Megjegyzés**

- Alapértelmezett beállítás: *Be*
- Ha a Felhasználói eszközökben (Rendszerbeállítások) a Kezelőpanel hangjelzés **[KI]**-re van állítva, a hangjelzés nem hallható, bármi legyen is a Hangjelzés: Eredeti az üveglapon beállítása. Lásd: *Általános beállítások*.

❖ **Feladat vége jelzés**

Megadhatja, hogy legyen-e hangjelzés hallható a másolás befejezésekor.

✎ **Megjegyzés**

- Alapértelmezett beállítás: *Be*
- Ha a Felhasználói eszközökben (Rendszerbeállítások) a Kezelőpanel hangjelzés **[Be]**-re van állítva, hangjelzés hallható, hogy jelezze, a másolási feladat nem került befejezésre a következő okok valamelyike miatt: például, a papíradagolóból kifogyott a papír vagy papírelakadás történt.

## Általános beállítások P.3/4

❖ **Másolás funkció gomb: F1-F5**

Az F1–F5 funkciógomboknál megadhat gyakran használt funkciókat.

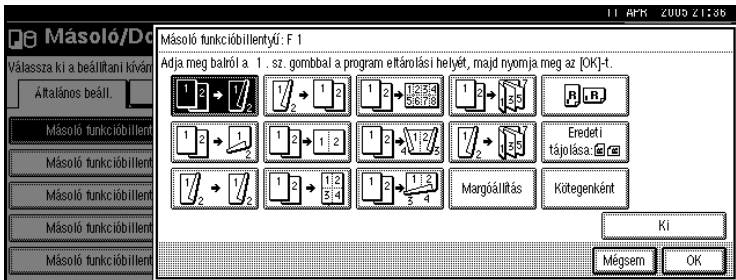
✎ **Megjegyzés**

- Alapértelmezett beállítás:
  - Másolás funkciógomb: F1: 1 oldal → 2 oldal: *egy.ir.*
  - Másolás funkciógomb: F2: 2 oldal: *egy.ir* → 2 oldal: *egy.ir.*
  - Másolás funkciógomb: F3: 1 oldal → 1 oldal komb.
  - Másolás funkciógomb: F4: 1 oldal → 1 oldal 4 eredetiből
  - Másolás funkciógomb: F5: *Margókészítés*

## Általános beállítások P.4/4

### ❖ Dokumentumszerver tárolás gomb: F1–F5

Az F1–F5 funkciógomboknál megadhat gyakran használt funkciókat. A hozzárendelt funkciók módosíthatóak.

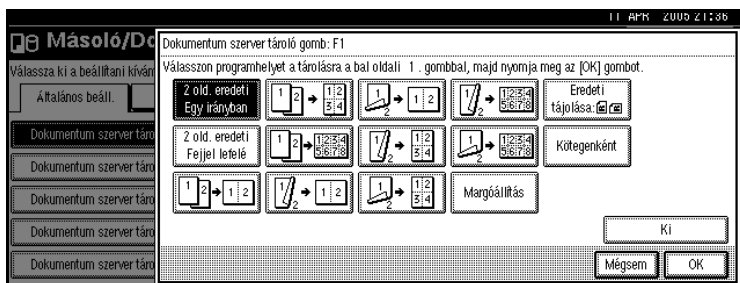

### 📌 Megjegyzés

#### ☐ Alapértelmezett beállítás:

- Dokumentumszerver tároló gomb: F1: 2 oldalas eredeti, egy irányban
- Dokumentumszerver tároló gomb: F2: 1 oldalas→1 oldalas komb.
- Dokumentumszerver tároló gomb: F3: 1 oldalas→1 oldalas 4 eredetiből
- Dokumentumszerver tároló gomb: F4: 1 oldalas→1 oldalas 8 eredetiből
- Dokumentumszerver tároló gomb: F5: Margókészítés

## Másolási méretarány P.1/2

### ❖ Gyorsválasztás kics./nagy.

Megadhat legfeljebb három gyakran használt kicsinyítés/nagyítás arányt, amely eltér a rögzített kicsinyítés/nagyítás aránytól, és megjelentetheti őket a kezdő képernyőn. Módosíthatja a rögzített kicsinyítés/nagyítás arányokat is.

Ha nincs beállítva nagyítás/kicsinyítés méretarány a **[Gyorsgomb kics./nagy. 1]**, **[Gyorsgomb kics./nagy. 2]** vagy **[Gyorsgomb kics./nagy. 3]** kiválasztásakor, a számgombok segítségével adja meg a méretarányt.

### ❖ Nagyítás 1–5

A nagyítási arányok testreszabhatóak a **[Kicsinyítés/Nagyítás]** gomb, majd pedig az **[Nagyítás]** gomb megnyomásával.

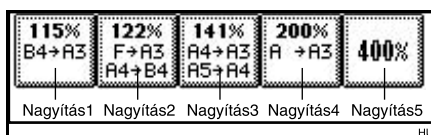

### Megjegyzés

#### Alapértelmezett beállítás:

- Metrikus változat:
  - Nagyítás 1: 115%
  - Nagyítás 2: 122%
  - Nagyítás 3: 141%
  - Nagyítás 4: 200%
  - Nagyítás 5: 400%
- Hüvelykrendszerű (angolszász) változat:
  - Nagyítás 1: 121%
  - Nagyítás 2: 129%
  - Nagyítás 3: 155%
  - Nagyítás 4: 200%
  - Nagyítás 5: 400%

- A **[Fel. nagy. arány]** kiválasztásakor a számgombok segítségével adja meg a másolási méretarányt (a 101 – 400% tartományban).

#### ❖ **Prioritás beállítása: Nagyítás**

Az alapbeállítással is beállítható a méretarány, ha megnyomja előbb a **[Kicsinyítés/Nagyítás]**, majd pedig az **[Nagyítás]** gombot.

### Megjegyzés

#### Alapértelmezett beállítás:

- Metrikus változat 141%
- Hüvelykrendszerű változat 155%

---

## Másolási méretarány P.<sup>2</sup>/<sub>2</sub>

---

#### ❖ **Kicsinyítés 1–6**

A kicsinyítési arányok testreszabhatóak a **[Kicsinyítés/Nagyítás]** gomb, majd pedig a **[Kicsinyítés]** gomb megnyomásával.

25%	50%	61%	71%	82%	87%
	A3→A5 F→A5		A3→A4 A4→A5	F→A4 B4→A4	
Kicsinyítés1	Kicsinyítés2	Kicsinyítés3	Kicsinyítés4	Kicsinyítés5	Kicsinyítés6

### **Megjegyzés**

#### Alapértelmezett beállítás:

- Metrikus változat:
  - Kicsinyítés 1: 25%
  - Kicsinyítés 2: 50%
  - Kicsinyítés 3: 65%
  - Kicsinyítés 4: 71%
  - Kicsinyítés 5: 75%
  - Kicsinyítés 6: 82%
- Hüvelykrendszerű (angolszász) változat:
  - Kicsinyítés 1: 25%
  - Kicsinyítés 2: 50%
  - Kicsinyítés 3: 65%
  - Kicsinyítés 4: 73%
  - Kicsinyítés 5: 78%
  - Kicsinyítés 6: 85%

- A **[Felh. kics. arány]** kiválasztásakor a számgombok segítségével adja meg a másolási méretarányt (a 25 – 99% tartományban).

#### ❖ **Prioritás beállítása: Kicsinyítés**

Az alapbeállítással is beállítható a méretarány, ha megnyomja előbb a **[Kicsinyítés/Nagyítás]**, majd pedig az **[Kicsinyítés]** gombot.

### **Megjegyzés**

#### Alapértelmezett beállítás:

- Metrikus változat 71%
- Hüvelykrendszerű változat 73%

#### ❖ **Margókészítés méretaránya**

Akkor is beállíthat egy kicsinyítés/nagyítás arányt, ha az egyik gyorsválasztó gombon Margó létrehozása van rögzítve.

### **Megjegyzés**

#### Alapértelmezett beállítás: 93%

#### ❖ **Kics./Nagy. prioritás**

Meghatározza, melyik fülnek van prioritása a kijelző panelen, amikor a **[Kicsinyítés/Nagyítás]** gombot nyomta meg.

### **Megjegyzés**

#### Alapértelmezett beállítás: *Kicsinyítés*

## Szerkesztés P.1/2

### Megjegyzés

- Adja meg a kötési margó szélességét a számgombok segítségével, az alábbiak szerint:
  - Metrikus változat: 0–30 mm (1 mm-es lépésekben)
  - Hüvelyk változat: 0"–1,2" (0,1 hüvelykes lépésekben)
- Adja meg a törölt margó szélességét a számgombok segítségével, az alábbiak szerint:
  - Metrikus változat: 2–99 mm (1 mm-es lépésekben)
  - Hüvelyk változat: 0,1"–3,9" (0,1 hüvelykes lépésekben)

### ❖ Elülső margó: Bal/Jobb

Meghatározhatja a bal oldali, illetve a jobb oldali margókat a másolatok elülső oldalán, ha a Margóbeállítás funkciót használja.

#### Megjegyzés

- Alapértelmezett beállítás:
  - Metrikus változat: *Bal 5 mm*
  - Hüvelykrendszerű változat: *Bal 0,2"*

### ❖ Hátsó margó: Bal/Jobb

Meghatározhatja a bal oldali, illetve a jobb oldali margókat a másolatok hátlapján, ha a Margóbeállítás funkciót használja.

#### Megjegyzés

- Alapértelmezett beállítás:
  - Metrikus változat: *Jobb 5 mm*
  - Hüvelykrendszerű változat: *Jobb 0,2"*

### ❖ Elülső margó: Fent/Lent

Meghatározhatja a fenti, illetve a lenti margókat a másolatok elülső oldalán, ha a Margóbeállítás funkciót használja.

#### Megjegyzés

- Alapértelmezett beállítás:
  - Metrikus változat: *F/L 0 mm*
  - Hüvelykrendszerű változat: *F/L 0,0"*

### ❖ Hátsó margó: Fent/Lent

Meghatározhatja a fenti, illetve a lenti margókat a másolatok hátlapján, ha a Margóbeállítás funkciót használja.

### **Megjegyzés**

- Alapértelmezett beállítás:
  - Metrikus változat: *F/L 0 mm*
  - Hüvelykrendszerű változat: *F/L 0,0"*

### ❖ **Egyoldalas→kétoldalas automatikus margó: egyirányban**

Az 1 oldalas → 2 oldalas Kétoldalas másolás funkcióban meghatározhatja a hátsó oldalon levő margókat.

A margó beállítása ugyanazon érték, mint a **“Hátoldalon: jobb/bal”**.

### **Megjegyzés**

- Alapértelmezett beállítás:
  - Metrikus változat: *Jobb 5 mm*
  - Hüvelykrendszerű változat: *Jobb 0,2"*

### ❖ **Egyoldalas→kétoldalas automatikus margó: fejjel lefelé**

Az 1 oldalas → 2 oldalas Kétoldalas másolás funkcióban meghatározhatja a hátsó oldalon levő margókat. A margó beállítása ugyanazon érték, mint a

**“Hátoldalon: Felül/Alul”**.

### **Megjegyzés**

- Alapértelmezett beállítás:
  - Metrikus változat: *F/L 0 mm*
  - Hüvelykrendszerű változat: *F/L 0,0"*

### ❖ **Lapszél törlés szélessége**

Ezzel a funkcióval határozhatja meg a lapszél törléses margók szélességét.

### **Megjegyzés**

- Alapértelmezett beállítás:
  - Metrikus változat *10 mm*
  - Hüvelykrendszerű változat *0,4"*

### ❖ **Eredeti árnyékának törlése kombinálásnál**

Kombinálás vagy Füzet/Magazin másolás módban meghatározható, hogy töröljön-e egy 3mm-es 0,1"-es kötési margót az eredeti mind a négy oldalán.

### **Megjegyzés**

- Alapértelmezett beállítás: *Igen*

### ❖ **Lapközép törlés szélessége**

Ezzel a funkcióval határozhatja meg a lapközép törlésének szélességét.

### **Megjegyzés**

- Alapértelmezett beállítás:
  - Metrikus változat *10 mm*
  - Hüvelykrendszerű változat *0,4"*

## Szerkesztés P.<sup>2</sup>/<sub>2</sub>

### **Megjegyzés**

- Folyamatos vagy szaggatott vonal meghatározása esetén a kb. 1,5 mm (0,06") nagyságú képek nem fognak megjelenni az elválasztó vonal szélessége mentén.

### ❖ **Képisémelés elválasztó vonal**

A Képisémelés funkcióval kiválaszthatja az elválasztó vonalat: Nincs, Folyamatos, Szaggatott A, Szaggatott B vagy Vágójelek.

- Nincs



- Folyamatos



- Szaggatott A



- Szaggatott B



- Vágójelek



### **Megjegyzés**

- Alapértelmezett beállítás: *Nincs*

### ❖ **Dupla másolat elválasztó vonal**

A Dupla másolatok funkcióval kiválaszthatja az elválasztó vonalat: Nincs, Folyamatos, Szaggatott A, Szaggatott B vagy Vágójelek.

- Nincs



- Folyamatos



- Szaggatott A



- Szaggatott B



- Vágójelek



#### **Megjegyzés**

- Alapértelmezett beállítás: *Nincs*

#### ❖ **Kombinálás elválasztó vonal**

A Kombinálás funkcióval kiválaszthatja az elválasztó vonalat: *Nincs*, *Folyamatos*, *Szaggatott A*, *Szaggatott B* vagy *Vágójelek*. Lásd: 62. oldal "Egyoldalas kombinálás" és 64. oldal "Kétoldalas kombinálás".

- *Nincs*



- *Folyamatos*



- *Szaggatott A*



- *Szaggatott B*



- *Vágójelek*



#### **Megjegyzés**

- Alapértelmezett beállítás: *Nincs*



❖ **Másolás elválasztó lapra**

Megadható, hogy a közteslapokra másolatokat készít-e.

 **Megjegyzés**

Alapértelmezett beállítás: *Igen*

❖ **Fedőlap másolás kombinálással**

Meghatározhatja, hogy kombinált másolatot készít-e a fedőlapra, ha kiválasztja a Fedőlap funkciót.

Kombinálás				Nincs kombinálás				
1	2	5	6	1	2	3	6	7
3	4	7	8		4	5	8	

HU GCST019E

 **Megjegyzés**

Alapértelmezett beállítás: *Kombináció*

❖ **Kijelölt elv. lap másolása Kombinálás üzemmódban**

Kombinált másolatot készíthet beillesztett közteslapra az Elválasztólap/fejezet másolás funkcióval.

 **Megjegyzés**

Alapértelmezett beállítás: *Kombináció*

❖ **Tájéolás: Füzet, Magazin**

A Magazin vagy Füzet funkcióban kiválaszthatja a megnyitandó másolatok tájolását.

 **Megjegyzés**

Alapértelmezett beállítás: *Balra nyílik.*

 **Referencia**

72. oldal "Hogyan lehet összehajtani és széthajtani a másolatokat füzet készítése céljából"

73. oldal "Hogyan lehet összehajtani és széthajtani a másolatokat magazin készítéséhez"

❖ **Másolási sorrend kombinálással**

Megadhatja, hogy Kombinálás funkcióban a másolási sorrend „Balról jobbra” vagy „Fentről lefelé” legyen-e.

Balról jobbra	Felülről lefelé																
<table border="1"> <tr> <td>1</td> <td>2</td> </tr> <tr> <td>3</td> <td>4</td> </tr> </table>	1	2	3	4	<table border="1"> <tr> <td>1</td> <td>3</td> </tr> <tr> <td>2</td> <td>4</td> </tr> </table>	1	3	2	4								
1	2																
3	4																
1	3																
2	4																
<table border="1"> <tr> <td>1</td> <td>2</td> <td>3</td> <td>4</td> </tr> <tr> <td>5</td> <td>6</td> <td>7</td> <td>8</td> </tr> </table>	1	2	3	4	5	6	7	8	<table border="1"> <tr> <td>1</td> <td>3</td> <td>5</td> <td>7</td> </tr> <tr> <td>2</td> <td>4</td> <td>6</td> <td>8</td> </tr> </table>	1	3	5	7	2	4	6	8
1	2	3	4														
5	6	7	8														
1	3	5	7														
2	4	6	8														

HU GCAH090E

 **Megjegyzés**

- Alapértelmezett beállítás: *Balról jobbra*

---

## Bélyegzés

---

### Háttérszámozás

---

❖ **Méret**

Beállíthatja a számok méretét.

 **Megjegyzés**

- Alapértelmezett beállítás: *Normál*

❖ **Fényerősség**

Beállíthatja a számok fényerősségét.

 **Megjegyzés**

- Alapértelmezett beállítás: *Normál*

---

### Beállított bélyeg P.<sup>1/4</sup>-<sup>4/4</sup>

---

❖ **Bélyegzés prioritás**

Beállíthatja, melyik bélyegzés kapjon prioritást, amikor megnyomja a **[Bélyegzési minták]** gombot. Lásd 87. oldal “Beállított bélyeg”.

 **Megjegyzés**

- Alapértelmezett beállítás: *Másolat*

❖ **Bélyegzés nyelve**

Beállíthatja a bélyeg nyelvét.

✎ **Megjegyzés**

- Alapértelmezett beállítás: *Angol*

❖ **Bélyegzés helye**

Beállíthatja a helyet, ahová a bélyeg kinyomtatásra kerül. Nyomja meg a nyílombokat a hely meghatározásához.

✎ **Megjegyzés**

- Alapértelmezett beállítás:
  - Metrikus változat:
    - Hely: *Jobbra fent*
    - Felső margó: *24 mm*
    - Jobb margó: *24 mm*
  - Hüvelykrendszerű változat:
    - Hely: *Jobbra fent*
    - Felső margó: *1,0"*
    - Jobb margó: *1,0"*

❖ **Bélyegzés formátuma**

Beállíthatja a bélyegzéshez a méretet, a fényerőt és a nyomtatási oldalt.

- Méret  
Beállíthatja a bélyegzés méretét.

✎ **Megjegyzés**

- Alapértelmezett beállítás: *1X*

- Fényerősség  
Beállíthatja a bélyegzés mintázatát.

✎ **Megjegyzés**

- Alapértelmezett beállítás: *Normál*
- Normál beállítás: A bélyeg a képre lesz nyomtatva. Az esetleges átfedések nem ellenőrizhetők.
- Világosabb: A kép átlátszik a bélyegen.
- Világosabb: A képet még tisztábban lehet látni, mint a Világosabb beállításnál.
- Bélyegzendő oldal  
Megválaszthatja, hogy a bélyeg az első oldalra vagy az összes oldalra legyen-e kinyomtatva.

✎ **Megjegyzés**

- Alapértelmezett beállítás: *Minden oldal*

---

## Egyéni bélyeg P.<sup>1/2-2/2</sup>

---

### ❖ Bélyeg programozása/törlése

A felhasználói bélyegek formáját rögzítheti, módosíthatja vagy törölheti.

#### **Megjegyzés**

- Rögzíteni tud legfeljebb négy, egyéni bélyeget az Önnek tetsző formában. Lásd 91. oldal "Egyéni bélyegzés programozása".

#### **Referencia**

A bélyeg törlésével kapcsolatban lásd: 93. oldal "Egyéni bélyeg törlése"

### ❖ Bélyegzés helye 1–4

Beállíthatja a helyet, ahová a bélyeg kinyomtatásra kerül. Nyomja meg a nyílombokat a hely meghatározásához.

#### **Megjegyzés**

- Alapértelmezett beállítás:
  - Metrikus változat:
    - Hely: *Jobbra fent*
    - Felső margó: *24 mm*
    - Jobb margó: *24 mm*
  - Hüvelykrendszerű (angolszász) változat:
    - Hely: *Jobbra fent*
    - Felső margó: *1,0"*
    - Jobb margó: *1,0"*

### ❖ Bélyegzés formátuma 1–4

Meghatározhatja a rögzített 1–4. Felhasználói bélyeg számára a nyomtatási oldalt.

- Bélyegzendő oldal  
Meghatározza, hogy a bélyeget minden oldalra, vagy csak az első oldalra nyomtatja-e ki.

#### **Megjegyzés**

- Alapértelmezett beállítás: *Minden oldal*

---

## Dátumbélyegzés

---

### ❖ Formátum

Megválaszthatja a dátum formátumát a Dátumbélyegzés funkcióhoz.

#### **Megjegyzés**

- Alapértelmezett beállítás:
  - Metrikus változat: *NN/HH/ÉÉÉÉ*
  - Hüvelykrendszerű változat: *HH/NN/ÉÉÉÉ*

### ❖ **Betűtípus**

Megválaszthatja a Dátumbélyegzés betűtípusát.

#### **Megjegyzés**

- Alapértelmezett beállítás: *Betűkészlet 1*
- A beállítás az Oldalszámozás funkcióhoz kapcsolódik.

### ❖ **Bélyegzés helye**

Beállíthatja a helyet, ahová a bélyeg kinyomtatásra kerül. Nyomja meg a nyílombokat a hely meghatározásához.

#### **Megjegyzés**

- Alapértelmezett beállítás:
  - Metrikus változat:
    - Hely: *Balra fent*
    - Felső margó: *8 mm*
    - Bal margó: *32 mm*
  - Hüvelykrendszerű (angolszász) változat:
    - Hely: *Balra fent*
    - Felső margó: *0,3"*
    - Bal margó: *0,8" mm*

### ❖ **Bélyegzés beállítása**

Megválaszthatja, hogy a dátum az első oldalra vagy az összes oldalra legyen-e kinyomtatva.

#### **Megjegyzés**

- Alapértelmezett beállítás: *Minden oldal*

### ❖ **Méret**

Beállíthatja a Dátumbélyegzés méretét.

#### **Megjegyzés**

- Alapértelmezett beállítás: *Automatikus*

### ❖ **Átfedéssel**

A Dátumbélyegzés fehér színnel is nyomtatható, ahol a bélyeg átfedi a kép fekete részeit.

#### **Megjegyzés**

- Alapértelmezett beállítás: *Nem*

---

## Oldalszámozás P.1/3-2/3

---

### ❖ **Bélyegzés formátuma**

Az [Oldalszámozás] gomb megnyomásakor kiválaszthatja az alapbeállításként megadott oldalszámozás formátumát.

#### **Megjegyzés**

Alapértelmezett beállítás: *P1, P2*

### ❖ **betűtípus**

Megválaszthatja az oldalszám betűtípusát.

#### **Megjegyzés**

Alapértelmezett beállítás: *Betűkészlet 1*

### ❖ **Méret**

Beállíthatja az oldalszámok méretét.

#### **Megjegyzés**

Alapértelmezett beállítás: *Automatikus*

### ❖ **Bélyegzés helye kétoldalas hátoldalán**

Be tudja állítani Kétoldalas másolás funkcióban a kétoldalas másolat hátsó oldalára nyomtatott oldalszám helyét.

#### **Megjegyzés**

Alapértelmezett beállítás: *Ellenkező pozíció*

### ❖ **Oldalszámozás kombinálása I**

A Kombinálás és Oldalszámozás funkciók együttes használatakor beállíthatja az oldalszámozást.

#### **Megjegyzés**

Alapértelmezett beállítás: *Eredetinként*

### ❖ **Bélyegzés elválasztó közteslapra**

Igény szerint az elválasztólapra is nyomtathat oldalszámot, ha az Elválasztó lap és az Oldalszámozás funkciót együtt használja.

#### **Megjegyzés**

Alapértelmezett beállítás: *Nem*

### ❖ **Bélyegzés helye**

P1, P2... Bélyegzés helye: 1/5, 2/5... Bélyegzés helye: -1-, -2-... Bélyegzés helye: P.1, P.2. Bélyegzés helye: 1,2... Bélyegzés helye: 1-1, 1-2...

Beállíthatja a helyet, ahová a bélyeg kinyomtatásra kerül.

Nyomja meg a nyílombokat a hely meghatározásához.

❖ **Átfedéssel**

Az oldalszámok fehér színnel is nyomtathatóak, ahol a számok átfedik a kép fekete részeit.

✎ **Megjegyzés**

Alapértelmezett beállítás: *Nem*

---

## Bemenet/kimenet

---

❖ **Váltás kötegenként módra (SADF)**

A [**Speciális eredeti**] gomb megnyomásakor kiválaszthatja, hogy az Kötegenként vagy az SADF funkciót használja. Lásd 17. oldal "Kötegenként".

✎ **Megjegyzés**

Alapértelmezett beállítás: *Kötegenként*

❖ **SADF automatikus alaphelyzet**

Amikor egyszerre egyetlen eredetit állít be az ADF-ben, az automatikus adagolás jelzés az eredeti beadagolása után egy ideig világít, így jelzi, hogy az ADF kész egy másik eredeti fogadására. Ezt az időt 3 és 99 másodperc közötti időtartamban, 1 másodperces lépésekben állíthatja be.

✎ **Megjegyzés**

Alapértelmezett beállítás: *5 másodperc*

❖ **Elforgatásos szortírozás: Automatikus papír folytatás**

Folytathatja a másolást, ha a szortírozás elforgatással művelet során kifogyott a megfelelő tájolású másolópapír. Lásd 50. oldal "Elforgatásos szortírozás".

✎ **Megjegyzés**

Ha a következőt választja: [**Nem**]:

- Ha a megfelelő tájolású papír kifogy, a készülék abbahagyja a másolást és a másolópapír pótlását kéri. A papír pótlását követően a készülék folytatja a műveletet.

Ha a következőt választja: [**Igen**]:

- A másolás eltérő tájolású másolópapír felhasználásával folytatódik. A másolási feladat a készülék felügyelete nélkül is befejeződik.

Alapértelmezett beállítás: *Nem*

❖ **Automatikus szortírozás**

Megadható, hogy a Szortírozás funkció kiválasztásra kerüljön-e, amikor a készüléket bekapcsolja, vagy a funkciókat törli.

✎ **Megjegyzés**

Alapértelmezett beállítás: *Nem*

### ❖ **Megtelt memória automatikus újraszkenelés**

Amennyiben az eredetik beolvasása közben a memória megtelik, a készülék előbb lemásolja az először beolvasott eredetit, majd automatikusan folytatja a maradék eredetik beolvasását.

Ezt a funkciót be-, illetve kikapcsolhatja.

#### **Megjegyzés**

Ha a következőt választja: **[Nem]**:

- Ha a memória betelt, a készülék abbahagyja a másolást, ezzel lehetővé téve, hogy Ön a kimeneti tálcán lévő másolatokat eltávolítsa.

Ha a következőt választja: **[Igen]**:

- A készüléket a másolatok elkészítéséhez felügyelet nélkül hagyhatja, a szortírozott oldalak azonban nem lesznek sorrendben.

Alapértelmezett beállítás: *Nem*

### ❖ **Kötegelés funkció kiválasztása**

Meghatározhatja, hogy a Kötegelés vagy a Szortírozás elforgatással üzemmód jelenjen-e meg elsőbbséggel a kezdő képernyőn.

#### **Megjegyzés**

Alapértelmezett beállítás: *Kötegelés*

A funkció használatához kiegészítő finiser szükséges.

### ❖ **Fejléces papír beállítása**

Ha az **[Igen]** lehetőséget választja a funkcióhoz, a készülék helyesen forgatja el a képeket.

#### **Megjegyzés**

Alapértelmezett beállítás: *Nem*

A megszabott tájolású (fentről lefelé) és a kétoldalas papír esetén csak akkor lesz jó a nyomtatás, ha az eredeti is és a papír is megfelelően kerül a helyére.

#### **Referencia**

Fejléces papír használatakor figyeljen oda a papír tájolására. Lásd: *Általános beállítások*.

---

## **Adminisztrátori eszk.**

---

### ❖ **Menüvédelem**

Megakadályozható, hogy nem hitelesített felhasználók módosítsák a Felhasználói eszközök beállításait. A vonatkozó tudnivalók tekintetében lépjen kapcsolatba a rendszergazdával.



# 5. Műszaki adatok

## Kombinációs táblázat

Az alábbi kombinációs táblázat azt mutatja, hogy mely funkciókat használhatja együtt. Az alábbi magyarázat bemutatja a táblázatban használt szimbólumokat.

	az együtt használható funkciókat jelöli.
●	az együtt nem használható funkciókat jelöli. A másodikként kiválasztott funkció az lesz, amelyben dolgozni fog.
×	az együtt nem használható funkciókat jelöli. Az elsőként kiválasztott funkció az lesz, amelyben dolgozni fog.

	Választás előtt																																				
	Vegyes méretek	Egyedi méretű eredetik	Eredeti tájolása (standard tájolás)	Automatikus fényerősség	Kézi fényerősség	Automatikus papírválasztás	Kézi papírválasztás	Másolás a kézi adagolóból	Automatikus kicsinyítés/nagyítás	Kicsinyítés/nagyítás	Margókészítés mód	Könyv	Egyoldalas -> kétoldalas / kétoldalas -> kétoldalas / kétoldalas -> egyoldalas	Kombinálás	Könyv -> kétoldalas / Előlap & Hátlap -> kétoldalas	Fűzet	Magazin	Dupla másolatok	Képiszmétlés	Margóbeállítás	Pozitív/Negatív	Középre helyezés	Lapközép törlése	Lapszél törlése	Háttérszámozás	Beállított bélyeg	POldalszámozás Dátumbélyegzés	Fedőlap / Elválasztó lap / Fejezetek	Közteslapok	Szortírozás	Kötegelés	Tűzés	Fájltárolás				
Vegyes méretek	×	×																																			
Egyedi méretű eredetik	×																																				
Eredeti tájolása (standard tájolás)																																					
Automatikus fényerősség																																					
Kézi fényerősség																																					
Automatikus papírválasztás		●																																			
Kézi papírválasztás																																					
Másolás a kézi adagolóból																																					
Automatikus kicsinyítés/nagyítás																																					
Kicsinyítés/nagyítás																																					
Margókészítés mód																																					
Könyv																																					
Egyoldalas -> kétoldalas / kétoldalas -> kétoldalas / kétoldalas -> egyoldalas																																					
Kombinálás																																					
Könyv -> kétoldalas / Előlap & Hátlap -> kétoldalas																																					
Fűzet																																					
Magazin																																					
Dupla másolatok																																					
Képiszmétlés																																					
Margóbeállítás																																					
Pozitív/Negatív																																					
Középre helyezés																																					
Lapközép törlése																																					
Lapszél törlése																																					
Háttérszámozás																																					
Beállított bélyeg																																					
POldalszámozás Dátumbélyegzés																																					
Fedőlap / Elválasztó lap / Fejezetek																																					
Közteslapok																																					
Szortírozás																																					
Kötegelés																																					
Tűzés																																					
Fájltárolás																																					

\*1 kétoldalas másolatok készítésénél nem.

\*2 elforgatásos szortírozáskor nem.

\*3 nincs fedőlap kétoldalas -> egyoldalas lehetőséggel.

\*4 nincs elválasztó lap Magazin funkcióval.

\*5 nincs előlap & hátlap -> kétoldalas Fájltárolásával.

## Kiegészítő adatok

### ❖ Különböző méretű eredetik mód

- A másolás és a szkennelés sebessége csökken.
- Egyszerre két különböző méretű eredeti helyezhető be.
- Az eredetik tömegének alkalmazható tartománya ezen funkció mellett 52–81 g/m<sup>2</sup>, 14–20 font.

### ❖ Másolás a kézi adagolóból

- Standard méretként a következő papírméreték állíthatók be:
- A3, A4, A5, A6, B4 JIS, B5 JIS, B6 JIS, Postcard, 11×17, 8<sup>1</sup>/<sub>2</sub>×14, 8<sup>1</sup>/<sub>2</sub>×11, 5<sup>1</sup>/<sub>2</sub>×8<sup>1</sup>/<sub>2</sub>, 7<sup>1</sup>/<sub>4</sub>×10<sup>1</sup>/<sub>2</sub>, 8×13, 8<sup>1</sup>/<sub>2</sub>×13, 8<sup>1</sup>/<sub>4</sub>×13, 11×14, 11×15, 10×14, 10×15, 8<sup>1</sup>/<sub>4</sub>×14, 8×10<sup>1</sup>/<sub>2</sub>, 8×10, 8K, 16, 3<sup>7</sup>/<sub>8</sub>"×7<sup>1</sup>/<sub>2</sub>", 4<sup>1</sup>/<sub>8</sub>"×9<sup>1</sup>/<sub>2</sub>", C5 Env, C6 Env, DL Env
- Ha kikapcsolja a hangjelzést, nincs jelzés, amikor a kézi lapadagolóba papírt helyez. Lásd: *Általános beállítások*.

### ❖ Előre beállított nagyítás/kicsinyítés

- A készülék által kiválasztott másolási méretarányok 25 – 400% (25–200% amikor eredetiket helyez az ADF-be).
- 12 előre beállított másolási arány közül választhat (5 nagyítási arány, 7 kicsinyítési arány).
- Bármilyen másolási arányt kiválaszthat, az eredeti dokumentum és a másolópapír méretétől függetlenül. Egyes másolási arányok esetében a kép egy része lemarad a másolatokról, vagy margók jelennek meg.
- A másolatokat az alábbiak szerint kicsinyítheti vagy nagyíthatja:

#### ❖ Metrikus változat

Arány (%)	Eredeti dokumentum → Másolópapír mérete
400 (a terület nagyítása 16-szeres)	--
200 (a terület nagyítása 4-szeres)	A5→A3
141 (a terület nagyítása 2-szeres)	A4→A3, A5→A4
122	F→A3, A4→B4 JIS
115	B4 JIS→A3
93	--
82	F→A4, B4 JIS→A4
75	B4 JIS→F4, B4 JIS→F
71 (a terület kicsinyítése 1/2 részére)	A3→A4, A4→A5
65	A3→F
50 (a terület kicsinyítése 1/4 részére)	A3→A5, F→A5
25	--

❖ **Hüvelykrendszerű (angolszász) változat**

Arány (%)	Eredeti dokumentum → Másolópapír mérete
400 (16-tal nagyított terület)	--
200 (4-tal nagyított terület)	$5\frac{1}{2}'' \times 8\frac{1}{2}'' \rightarrow 11'' \times 17''$
155 (2-tal nagyított terület)	$5\frac{1}{2}'' \times 8\frac{1}{2}'' \rightarrow 8\frac{1}{2}'' \times 14''$
129	$8\frac{1}{2}'' \times 11'' \rightarrow 11'' \times 17''$
121	$8\frac{1}{2}'' \times 14'' \rightarrow 11'' \times 17''$
93	--
85	$F \rightarrow 8\frac{1}{2}'' \times 11''$
78	$8\frac{1}{2}'' \times 14'' \rightarrow 8\frac{1}{2}'' \times 11''$
73	$11'' \times 15'' \rightarrow 8\frac{1}{2}'' \times 11''$
65	$11'' \times 17'' \rightarrow 8\frac{1}{2}'' \times 11''$
50 (a terület kicsinyítése $\frac{1}{4}$ részére)	$11'' \times 17'' \rightarrow 5\frac{1}{2}'' \times 8\frac{1}{2}''$
25	--

❖ **Méretezés**

- A készülék által kiválasztott másolási méretarányok 25 – 400% (25–200% amikor eredetiket helyez az ADF-be).
- Bármilyen másolási arányt kiválaszthat, az eredeti dokumentum és a másolópapír méretétől függetlenül. Egyes másolási arányok esetében a kép egy része lemarad a másolatokról, vagy margók jelennek meg.

❖ **Automatikus kicsinyítés/nagyítás**

- Egyszerre különböző méretű eredetiket is helyezhet az ADF-be. Lásd 18. oldal "Vegyes méret".
- A készülék által kiválasztott másolási méretarányok 25 – 400% (25–200% amikor eredetiket helyez az ADF-be).

❖ **Léptékszámítás**

- A kiszámított méretarányok meghaladják a maximumot vagy a minimum méretarány alatt maradnak, az arány automatikus beállításra kerül a rendelkezésre álló tartományon belül. Jóllehet egyes másolási arányok esetében a kép egy része lemarad a másolatokról, vagy margók jelennek meg.
- A készülék által kiválasztott másolási méretarányok 25–400% (25–200% amikor eredetiket helyez az ADF-be).

❖ **Irányonkénti méretváltoztatás**

- A másolási méretarányokat Ön 25 – 400% között választhatja meg.
- Százalékos arány megadásakor a megengedett tartományon belül bármilyen értéket meghatározhat az eredeti és a másolópapír méretére való tekintet nélkül. Jóllehet a beállításoktól és más feltételektől függően a kép egy része lemaradhat a másolatokról, vagy margók jelennek meg.
- A méret mm-ben való megadásakor ha a kiszámított méretarányok meghaladják a maximumot vagy a minimum méretarány alatt maradnak, az arány automatikus beállításra kerül a rendelkezésre álló tartományon belül. Jóllehet egyes másolási arányok esetében a kép egy része lemarad a másolatokról, vagy margók jelennek meg.

❖ **Szortírozás, elforgatásos szortírozás, kötegelés**

- Az Eltolásos szortírozás és Kötegelés funkciónál az alábbi papírméreteket és tájolásokat lehet alkalmazni:

	500-lapos finiser	1000-lapos finiser
A papír mérete és tájolása	A3☐, B4 JIS☐, A4☐☐, B5 JIS☐, 11" × 17"☐, 11" × 15"☐ *1, 11" × 14"☐, 10" × 14"☐ *1, 10" × 15"☐ *1, 8 1/2" × 14"☐, 8 1/2" × 13"☐, 8 1/2" × 11"☐☐, 8" × 10 1/2"☐, 8" × 10"☐ *1, 7 1/4" × 10 1/2"☐ *1	A3☐, B4 JIS☐, A4☐☐, B5 JIS☐, 11" × 17"☐, 11" × 15"☐ *1, 11" × 14"☐, 10" × 14"☐ *1, 10" × 15"☐ *1, 8 1/2" × 14"☐, 8 1/2" × 13"☐, 8 1/4" × 14"☐, 8 1/4" × 13"☐, 8" × 13"☐, 8 1/2" × 11"☐☐, 8" × 10 1/2"☐☐, 8" × 10"☐☐ *1, 7 1/4" × 10 1/2"☐☐ *1

\*1 A 7 1/4" × 10 1/2"☐, 8" × 10"☐☐, 11" × 15"☐, 10" × 14"☐ és 10" × 15"☐ papírméretek behelyezéséhez használja a 2. papíradagoló tálcát vagy a kézi lapadagoló tálcát.

- A Szortírozás funkciónál az alábbi papírméreteket lehet alkalmazni.











































Metrikus változat	A3☐, B4 JIS☐, A4☐, B5 JIS☐☐, A5☐☐
Hüvelykrendszerű (angolszász) változat	11" × 17"☐, 8 1/2" × 14"☐, 8 1/2" × 11"☐☐, 5 1/2" × 8 1/2"☐

- Az Eltolásos szortírozás funkciónál az alábbi papírméreteket lehet alkalmazni:

Metrikus változat	A4☐☐, B5 JIS☐☐
Hüvelykrendszerű (angolszász) változat	8 1/2" × 11"☐☐





- Ha a lapok száma meghaladja a kapacitást, távolítson el másolatokat a tálcáról.





- A dokumentumadagolóba helyezhető eredetik száma az alábbiak szerint alakul:

	A papír mérete és tájolása	Papírkapacitás és tömeg
Belső tálca	A4  , B5 JIS  , A5  , B6 JIS  , A6  , Postcard  , 8 <sup>1</sup> / <sub>2</sub> " × 11"  , 7 <sup>1</sup> / <sub>4</sub> " × 10 <sup>1</sup> / <sub>2</sub> "  , 5 <sup>1</sup> / <sub>2</sub> " × 8 <sup>1</sup> / <sub>2</sub> "  , 8" × 10 <sup>1</sup> / <sub>2</sub> "  , 8" × 10"  , 16K 	500-lapos <sup>*1</sup> (80 g/m <sup>2</sup> ) (20 font)
	A3  , B4 JIS  , 11" × 17"  , 8 <sup>1</sup> / <sub>2</sub> " × 14"  , 8" × 13"  , 8 <sup>1</sup> / <sub>2</sub> " × 13"  , 8 <sup>1</sup> / <sub>4</sub> " × 14"  , 8 <sup>1</sup> / <sub>4</sub> " × 13"  , 11" × 15"  , 11" × 14"  , 10" × 14"  , 10" × 15"  , 8K 	250-lapos <sup>*2</sup> (80 g/m <sup>2</sup> ) (20 font)
	3 <sup>7</sup> / <sub>8</sub> " × 7 <sup>1</sup> / <sub>2</sub> "  , 4 <sup>1</sup> / <sub>8</sub> " × 9 <sup>1</sup> / <sub>2</sub> "  , C5 Env  , C6 Env  , DL Env 	–
Belső tálca 2 (1. lapadagoló tálca)	A3  , B4 JIS  , A4  , B5 JIS  , A5  , 11" × 17"  , 8 <sup>1</sup> / <sub>2</sub> " × 14"  , 11" × 15"  <sup>*3</sup> , 11" × 14"  <sup>*3</sup> , 10" × 14"  <sup>*3</sup> , 10" × 15"  <sup>*3</sup> , 8 <sup>1</sup> / <sub>2</sub> " × 11"  , 7 <sup>1</sup> / <sub>4</sub> " × 10 <sup>1</sup> / <sub>2</sub> "  <sup>*3</sup> , 5 <sup>1</sup> / <sub>2</sub> " × 8 <sup>1</sup> / <sub>2</sub> "  , 8" × 13"  , 8 <sup>1</sup> / <sub>2</sub> " × 13"  , 8 <sup>1</sup> / <sub>4</sub> " × 13"  , 8" × 10 <sup>1</sup> / <sub>2</sub> "  , 8" × 10"  <sup>*3</sup> , 8 <sup>1</sup> / <sub>4</sub> " × 14"	125 lap (80 g/m <sup>2</sup> ) (20 font)
Eltoló szortertálca	A4  , B5 JIS  , A5  , B6 JIS  , A6  , 8 <sup>1</sup> / <sub>2</sub> " × 11"  , 7 <sup>1</sup> / <sub>4</sub> " × 10 <sup>1</sup> / <sub>2</sub> "  , 5 <sup>1</sup> / <sub>2</sub> " × 8 <sup>1</sup> / <sub>2</sub> "  , 8" × 10"	250 lap (80 g/m <sup>2</sup> ) (20 font)
	A3  , B4 JIS  , 11" × 17"  , 8 <sup>1</sup> / <sub>2</sub> " × 14"  , 8" × 13"  , 8 <sup>1</sup> / <sub>2</sub> " × 13"  , 8 <sup>1</sup> / <sub>4</sub> " × 13"	125 lap (80 g/m <sup>2</sup> ) (20 font)
500-lapos finiser	A4  , B5 JIS  , 8 <sup>1</sup> / <sub>2</sub> " × 11"  , 8" × 10 <sup>1</sup> / <sub>2</sub> "	500 lap (80 g/m <sup>2</sup> ) (20 font)
	A3  , B4 JIS  , 11" × 17"  , 11" × 14"  , 8 <sup>1</sup> / <sub>2</sub> " × 14"  , 8 <sup>1</sup> / <sub>2</sub> " × 13"	250 lap (80 g/m <sup>2</sup> ) (20 font)
1000-lapos finiser	Finiser felső tálca A4  , B5 JIS  , A5  , B6 JIS  , A6  , Postcard  , 8 <sup>1</sup> / <sub>2</sub> " × 11"  , 7 <sup>1</sup> / <sub>4</sub> " × 10 <sup>1</sup> / <sub>2</sub> "  <sup>*4</sup> , 5 <sup>1</sup> / <sub>2</sub> " × 8 <sup>1</sup> / <sub>2</sub> "  , 8" × 10 <sup>1</sup> / <sub>2</sub> "  , 8" × 10"  <sup>*4</sup>	250 lap (80 g/m <sup>2</sup> ) (20 font)
	A3  , B4 JIS  , 11" × 17"  , 11" × 15"  <sup>*4</sup> , 11" × 14"  , 10" × 14"  <sup>*4</sup> , 10" × 15"  <sup>*4</sup> , 8 <sup>1</sup> / <sub>2</sub> " × 14"  , 8" × 13"  , 8 <sup>1</sup> / <sub>2</sub> " × 13"  , 8 <sup>1</sup> / <sub>4</sub> " × 13"  , 8 <sup>1</sup> / <sub>4</sub> " × 14"	50 lap (80 g/m <sup>2</sup> ) (20 font)
	Finiser mozgó tálca A4  , B5 JIS  <sup>*5</sup> , 8 <sup>1</sup> / <sub>2</sub> " × 11"  , 7 <sup>1</sup> / <sub>4</sub> " × 10 <sup>1</sup> / <sub>2</sub> "  , 8" × 10 <sup>1</sup> / <sub>2</sub> "	1000 lap (80 g/m <sup>2</sup> ) (20 font)
	A3  , B4 JIS  , 11" × 17"  , 11" × 14"  , 8 <sup>1</sup> / <sub>2</sub> " × 14"  , 8" × 13"  , 8 <sup>1</sup> / <sub>2</sub> " × 13"  , 8 <sup>1</sup> / <sub>4</sub> " × 13"  , 8 <sup>1</sup> / <sub>4</sub> " × 14"	500 lap (80 g/m <sup>2</sup> ) (20 font)

<sup>\*1</sup> 250 lap, amikor az opcionális csatoló egység telepítve van.

<sup>\*2</sup> 125 lap, amikor az opcionális csatoló egység telepítve van.













<sup>\*3</sup> A 10<sup>1</sup>/<sub>2</sub>" × 7<sup>1</sup>/<sub>4</sub>" , 8" × 10" , 11" × 15" , 10" × 14"  és 10" × 15"  papírméretet behelyezéséhez használja a 2. papíradagoló tálcat.

<sup>\*4</sup> A 10<sup>1</sup>/<sub>2</sub>" × 7<sup>1</sup>/<sub>4</sub>" , 8" × 10" , 11" × 15" , 10" × 14" , és 10" × 15"  papírméretet behelyezéséhez használja a 2. papíradagoló tálcat vagy a kézi lapadagoló tálcat.

<sup>\*5</sup> A B5 JIS  méret nem tolható el.

- A Szortírozás, Kötegelés vagy Tűzés funkciók kiválasztásakor bizonyos méretű másolatok készíthetők, ha a papírt a 2. tálcáról vagy a kézi lapadagolóból adagolja. Lásd 50. oldal “Szortírozás”, Lásd 54. oldal “Kötegelés”, Lásd 55. oldal “Tűzés”.
- Elforgatásos szortírozás vagy Tűzés funkciók használatakor csökkenhet a kapacitás.

#### ❖ Tűzés

- Az alábbi papírtípus nem tűzhető:
  - Képeslapok
  - Átlátszó papír
  - Írásvetítő fóliák
  - Címke (öntapadó matricák)
  - Vastag papír
  - Vékony papír
  - Hullámos papír
  - Nem eléggé merev papír
  - Eltérő méretű papírok
- A Tűzés funkció vegyes méretű eredetike nem áll rendelkezésre. A Vegyes méretnek és a Tűzési funkciónak az együttes használatakor válassza az Automatikus kicsinyítés/nagyítás funkciót. Lásd 44. oldal “Automatikus kicsinyítés/nagyítás”.
- A Dupla másolatok opció használatakor vagy “egyoldalas→egyoldalas”, “egyoldalas→kétoldalas”, “kétoldalas→egyoldalas” vagy “kétoldalas→kétoldalas” másolatok készítésekor Kombinálás funkcióval válassza a  papírt a  eredetihez és a  papírt a  eredetihez.
- A Dupla másolatok opció használatakor vagy “egyoldalas kétoldalas→egyoldalas kombinálás” és “egyoldalas négyoldalas→ kétoldalas kombinálás” másolatok készítésekor Kombinálás funkcióval válassza a  papírt a  eredetihez és a  papírt a  eredetihez.
- A “Bal 2” vagy “Fent 2” Dupla másolatok funkcióval való használatkor vagy “egyoldalas→egyoldalas”, “egyoldalas→kétoldalas”, “kétoldalas→egyoldalas” vagy a “kétoldalas→kétoldalas” másolatok készítésekor Kombinálás funkcióval válassza a  papírt az  eredetihez és a  papírt a  eredetihez.

- A funkció használata az alábbi szerint korlátozott. Ha a másolatok száma meghaladja a tálca kapacitását, a másolási folyamat megszakad. Ilyenkor távolítsa el a másolatokat a finiser mozgó tálcajáról, majd folytassa a másolást.

	Papírméret	Tűzőkapacitás
500-lapos finiser	A3☐, B4 JIS☐, 11" × 17"☐, 11" × 15"☐, 11" × 14"☐, 10" × 14"☐, 10" × 15"☐, 8 <sup>1</sup> / <sub>2</sub> " × 14"☐, 8 <sup>1</sup> / <sub>2</sub> " × 13"☐	20 lap (80 g/m <sup>2</sup> )
	A4☐☐, B5 JIS☐, 8 <sup>1</sup> / <sub>2</sub> " × 11"☐☐, 8" × 10 <sup>1</sup> / <sub>2</sub> "☐, 8" × 10"☐, 7 <sup>1</sup> / <sub>4</sub> " × 10 <sup>1</sup> / <sub>2</sub> "☐	30 lap (80 g/m <sup>2</sup> )
1000-lapos finiser	A3☐, B4 JIS☐, 11" × 17"☐, 11" × 15"☐, 11" × 14"☐, 10" × 14"☐, 10" × 15"☐, 8 <sup>1</sup> / <sub>2</sub> " × 14"☐, 8 <sup>1</sup> / <sub>2</sub> " × 13"☐, 8 <sup>1</sup> / <sub>4</sub> " × 14"☐, 8 <sup>1</sup> / <sub>4</sub> " × 13"☐, 8" × 13"☐	30 lap (80 g/m <sup>2</sup> )
	A4☐☐, B5 JIS☐☐, 8 <sup>1</sup> / <sub>2</sub> " × 11"☐☐, 8" × 10 <sup>1</sup> / <sub>2</sub> "☐☐, 8" × 10"☐☐, 7 <sup>1</sup> / <sub>4</sub> " × 10 <sup>1</sup> / <sub>2</sub> "☐☐	50 lap (80 g/m <sup>2</sup> )

\*1 A 7<sup>1</sup>/<sub>4</sub>" × 10<sup>1</sup>/<sub>2</sub>"☐, 8" × 10"☐☐, 11" × 15"☐, 10" × 14"☐ és 10" × 15"☐ papírméreték behelyezéséhez használja a 2. papíradagoló tálca.

- Az alábbi esetekben a másolatok tűzés nélkül kerülnek a finiser mozgó tálcaára:
  - Ha az egyazon sorozatba tartozó másolatok száma meghaladja a tűzőkapacitást.
  - Ha a memória a másolás alatt eléri a 0%-ot.
  - Ha a másolatok száma meghaladja a tálca kapacitását, a másolási folyamat megszakad. Ilyenkor távolítsa el a másolatokat a finiser mozgó tálcajáról, majd folytassa a másolást.
- Másolás közben a tűzési pozíciókat nem lehet megváltoztatni.
- Ha az eredeti dokumentum képe el van forgatva, a tűzés tájolása 90°-kal elfordul.
- A maximális eredeti képmerét, amelyik még forgatható:

Metrikus változat	A4
Hüvelykrendszerű (angolszász) változat	8 <sup>1</sup> / <sub>2</sub> " × 11"

- Amikor a **[Balra 2]** vagy **[Fent 2]** opciót használja a Kombinálás funkcióval, a Dupla másolatokkal vagy az Automatikus kicsinyítés/nagyítással, a "Üres rész fog megjelenni. Ellenőrizze a tájolást.." üzenet jelenhet meg. Ilyen esetben módosítsa a papír tájolását.
- Amikor a **[Balra 2]** vagy **[Fent 2]** opció van kiválasztva, az alábbi beállítások hasznosak a képek megfelelő elforgatásához:
  - Automatikus kicsinyítés/nagyítás vagy Automatikus papírkiválasztás
  - A Felhasználói eszközök Automatikus adagolóváltás opciójában képforgatással

### ❖ Kétoldalas másolás

- Ezzel a funkcióval az alábbi másolópapírt nem használhatja:
  - A papír kisebb mint A5  $5\frac{1}{2}'' \times 8\frac{1}{2}''$  (  $5\frac{1}{2}'' \times 8\frac{1}{2}''$ -on lehetséges)
  - Papír vastagabb mint  $90 \text{ g/m}^2$ , 24 font.
  - Papír vékonyabb mint  $64 \text{ g/m}^2$ , 20 font.
  - Átlátszó papír
  - Címke (öntapadó matricák)
  - Írásvetítő fóliák
  - Képeslapok
- Ha páratlan számú egyoldalas eredetit helyez az ADF-be, az utolsó lap hátoldala üresen marad.
- eredeti képek másolásakor a képek a kötési margó szélességével eltolásra kerülnek.
- Alapértelmezés szerint a kötési margó a hátoldalra készül.
- Az alábbi papírméretet nyomtathatóak duplexszel: A3, B4 JIS, A4, B5 JIS, A5,  $11'' \times 17''$ ,  $8\frac{1}{2}'' \times 14''$ ,  $8\frac{1}{2}'' \times 11''$ ,  $11'' \times 15''$ ,  $11'' \times 14''$ ,  $10'' \times 14''$ ,  $10'' \times 15''$ ,  $8\frac{1}{2}'' \times 13''$ ,  $8'' \times 14''$ ,  $8\frac{1}{4}'' \times 13''$ ,  $8'' \times 13''$ ,  $11'' \times 8\frac{1}{2}''$ ,  $8'' \times 10\frac{1}{2}''$ ,  $8'' \times 10''$ ,  $10'' \times 8''$ ,  $7\frac{1}{4}'' \times 10\frac{1}{2}''$ ,  $10\frac{1}{2}'' \times 7\frac{1}{4}''$ ,  $5\frac{1}{2}'' \times 8\frac{1}{2}''$

### ❖ Kombinálás

- A funkció használatakor a készülék automatikusan kiválasztja a másolási méretarányt. Ez a másolási méretarány a másolópapír méreteitől és az eredeti dokumentumok számától függ.
- A készülék által kiválasztott másolási méretarányok 25 – 400% (25–200% amikor eredetiket helyez az ADF-be).
- Ha a kiszámított arány a minimális arány alá esik, akkor a készülék automatikusan korrigálja azt, hogy a méretarány az elfogadható tartományon belül legyen. Azonban egyes arányoknál a kép egy része lemaradhat a másolatról.
- Egyéni papírméret nem használható.
- Ha az eredeti dokumentumok tájolása eltér a másolópapír tájolásától, a készülék automatikusan elfordítja a képet  $90^\circ$ -kal, hogy a másolatok tájolása megfelelő legyen.
- Ha a behelyezett eredeti dokumentumok száma kisebb, mint a kombináláshoz meghatározott szám, az utolsó oldal szegmense a bemutatottak szerint üres lesz.

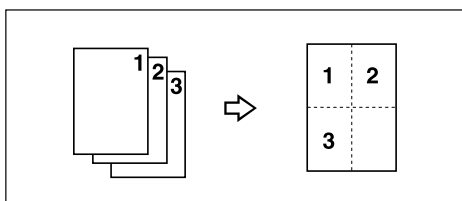



## ❖ Füzet/Magazin

- A készülék automatikusan úgy állítja be a másolási méretarányt, hogy az megfeleljen a papírméretnek, majd az eredeti dokumentumokat együtt a másolópapírra másolja.
- A készülék által kiválasztott másolási méretarányok 25 – 400% (25–200% amikor eredetiket helyez az ADF-be).
- Ha a kiszámított arány a minimális arány alá esik, akkor a készülék automatikusan korrigálja azt, hogy a méretarány az elfogadható tartományon belül legyen. Azonban egyes arányoknál a kép egy része lemaradhat a másolatról.
- Ha az eredeti dokumentumok tájolása eltér a másolópapír tájolásától, a készülék automatikusan elfordítja a képet 90°-kal, hogy a másolatok tájolása megfelelő legyen.
- Nem másolhat különböző méretű és tájolású eredetiket.
- Ha a beolvasott eredeti dokumentumok száma nem osztható négygel, az utolsó másolati oldal üresen marad.
- A Magazin funkció használatakor a másolás bizonyos időbe telhet az eredetik szkennelése után.

## ❖ Képméret

A papírmérettől, aránytól és tájolástól függően az ismételt képek egyes részei nem mindig másolhatók.

## ❖ Középre helyezés

Függetlenül attól, hogy az eredeti dokumentumok tájolása eltér a betöltött másolópapír tájolásától, a készülék nem fogja elforgatni a képet 90°-kal (Másolás elforgatással).

## ❖ Törlés

A kitörölt margó szélessége a másolási méretarány függvényében változik. Ha az eredeti dokumentum mérete eltér az alábbi táblázatban megadott méretektől, a törlési margó elcsúszhat:

- Metrikus változat

Az eredeti helye	A papír mérete és tájolása
Expozíciós üveglap	A3, B4 JIS, A4, B5 JIS, A5, 8 <sup>1</sup> / <sub>2</sub> " × 14", 8 <sup>1</sup> / <sub>2</sub> " × 13"
ADF (automatikus dokumentumadagoló)	A3, B4 JIS, A4, B5 JIS, A5, 8 <sup>1</sup> / <sub>2</sub> " × 13"

- Hüvelykrendszerű (angolszász) változat

Az eredeti helye	A papír mérete és tájolása
Expozíciós üveglap	11" × 17", 8 <sup>1</sup> / <sub>2</sub> " × 14", 8 <sup>1</sup> / <sub>2</sub> " × 11", 10" × 14", 8" × 10"
ADF (automatikus dokumentumadagoló)	11" × 17", 8 <sup>1</sup> / <sub>2</sub> " × 14", 8 <sup>1</sup> / <sub>2</sub> " × 11", 10" × 14", 5 <sup>1</sup> / <sub>2</sub> " × 8 <sup>1</sup> / <sub>2</sub> "

❖ **Margóbeállítás**

- Túl széles kötési margó beállítása esetén a kép széle lemaradhat a másolatról.
- Amkor a Kombinálás funkcióval másol, a kombinálás elvégzése után kötési margó kerül a másolatokra.
- A [2 oldalas→1 oldalas] opció kiválasztásakor, állítsa be a kötési margót az eredetik elő- és hátoldalán.

❖ **Háttérszámozás**

A számok bizonyos helyeken átfedik a másolt kép területét.

❖ **Beállított bélyeg**

- Megváltoztathatja a bélyegezés méretét és fényerősségét a Felhasználói eszközökkel. A beállítástól függően a szín fényerőssége változhat.
- A papír méretétől függően, ha megváltoztatja a bélyegezés méretét, a bélyeg egy része lemaradhat a másolatról.

❖ **Dátumbélyegzés**

Ha ezt a funkciót a Kombinálás, Magazin vagy Füzet funkcióval használja, az oldal az alábbiak szerint kerül bélyegzésre.

- Kombinálás funkcióval

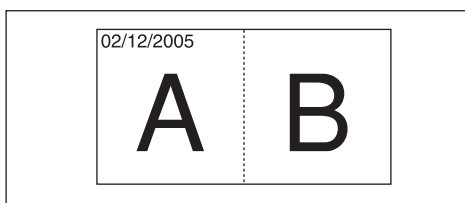

AHR019S

- Magazin vagy a Füzet funkcióval

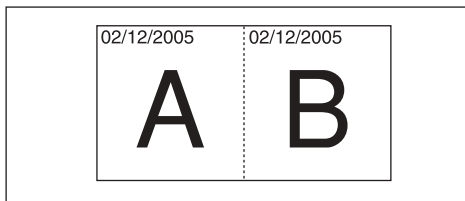

AHR020S

❖ **Oldalszámozás**

Amikor ezt a funkciót a Kombinálás funkcióval együtt használja, az oldalszámok az alábbiak szerint kerülnek kinyomtatásra:

- **Eredeti dokumentumonkénti oldalszámozás:**  
A Kombinálás funkció mellett egyoldalas/kétoldalas másolási móddal

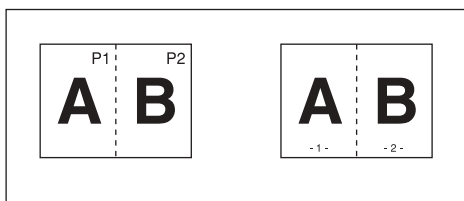

Magazin vagy a Füzet funkcióval

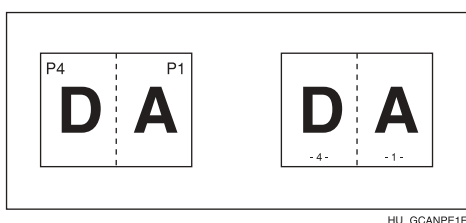

- **Másolatonkénti oldalszámozás:**  
A Kombinálás funkció mellett egyoldalas/kétoldalas másolási móddal

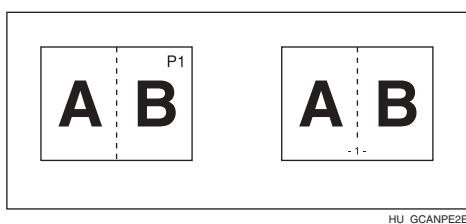

Ha ezt a funkciót a Kétoldalas másolás (Egy irányban) funkcióval használja, és kiválasztja a [P1, P2] vagy a [1/n, 2/n] lehetőséget, a készülék az alábbiak szerint nyomtatja az oldalszámokat a papír hátoldalára:

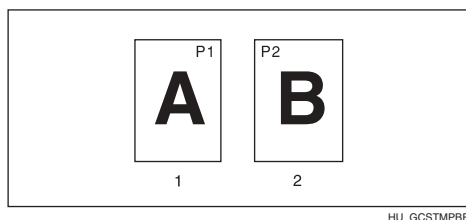

1. Előlap
2. Hátlap

### ❖ Fedőlap, Fedő/hátlap

- Az Üres opció kiválasztásakor a fedőlap nem számlálódik másolatként.
- A Felhasználói eszközök (Rendszerbeállítások) Fedőlap-adagoló opciójánál a Kijelzési időre végzett beállításoktól függően az elő- és hátlapok kétoldalasán kerülnek másolásra.
  - Ha a Kiválasztott módot választja a Kijelzési idő alatt, a Fedőlap-adagoló opciójánál lévő beállítások kapnak prioritást.
  - Ha a Kijelzési idő opciónál a Teljes idő kerül kiválasztásra, a Papírtípus opciónál végzett beállítások kapnak prioritást.  
Lásd: *Általános beállítások*.

### ❖ Elválasztólapok

Ha a Kombinálás funkció ("egyoldal-as→kétoldal-as") kerül kiválasztásra, a meghatározott oldalszámok a másolatok elülső részé jelennek meg a Fejezetek funkcióhoz hasonlóan.

### ❖ Közteslapok

Ha a közteslapokra nem másol, azokat a készülék a másolatok között nem számolja.

# TÁRGYMUTATÓ

- 
- 1 oldalas → 2 oldalas, 58
  - 2 oldalas → 1 oldalas, 58
  - 2 oldalas → 2 oldalas, 58
  - 90° forgatás, 14

## A

---

- A bélyegzés
  - fényerősségének módosítása*, 89
  - helyének, méretének és fényerősségének módosítása*, 89
  - méretének módosítása*, 89
- A javasolt eredetik
  - méretei*, 9
- A javasolt eredetik tömege, 9
- A kötegek számának
  - módosítása*, 53
- Alapműveletek, 21
- Általános beállítások, 123, 124, 131, 134
  - automatikus adagolóváltás*, 131
  - automatikus fényerősség prioritás*, 132
  - automatikus papírválasztás prioritás*, 131
  - dokumentumszerver tárolás gomb*, 136
  - eredeti tájolás kétoldalas módban*, 134
  - eredeti típus kijelző*, 132
  - eredeti típus prioritás*, 132
  - feladat vége jelzés*, 135
  - hangjelzés–eredeti az üveglapon*, 135
  - kétoldalas mód prioritás*, 134
  - kezdő mód módosítása*, 134
  - másolás funkció gomb*, 135
  - másolási minőség*, 133
  - másolat tájolás kétoldalas módban*, 134
  - max. másolat minőség*, 135
  - papír kijelző*, 131
- A másolat
  - fényerősségének beállítása*, 36
- Átfedéssel, 147
- Automatikus
  - adagolóváltás*, 131
  - fényerősség*, 36
  - kicsinyítés/nagyítás*, 44
  - papírválasztás*, 38
  - papírválasztás prioritás*, 123
- Automatikus papírválasztás, 39

- Az automatikus papírválasztás által érzékelt
  - méretek*, 10
- Az eredeti
  - típus beállítás kiválasztása*, 37

## B

---

- Beállítások ellenőrzése gomb, 5
- Beállítások törlése gomb, 5
- Beállított bélyeg, 144
  - fényerősségének módosítása*, 89
  - formátum*, 145
  - hely*, 145
  - helyének módosítása*, 89
  - méretének módosítása*, 89
  - nyelv*, 145
  - pozíciója és az eredeti tájolása*, 88
  - prioritás*, 144
- Bélyeg
  - beállított bélyeg*, 87
  - dátumbélyegzés*, 94
  - egyéni bélyeg*, 89
  - háttérszámozás*, 86
  - pozíciója és az eredeti tájolása*, 90
- Bélyegzés, 144
  - beállítás*, 147
  - formátum*, 145, 146
  - hely*, 146, 147
  - helye*, 145
  - nyelv*, 145
  - oldalszámozás*, 97
  - prioritás*, 144
- Bemenet/Kimenet
  - automatikus szortírozás*, 149
  - Elforgatásos szortírozás–automatikus papír folytatás*, 149
  - kötegelés funkció kiválasztása*, 150
  - megtelt memória automatikus újraszkenelés*, 150
  - SADF automatikus alaphelyzet*, 149
  - váltás kötegenként módra (SADF)*, 149
- Bemenet/kimenet, 128, 149
  - fejléces papír beállítás*, 150
- Bennmaradt eredeti
  - hangjelzés*, 24
- Betűtípus, 147

## D

---

- Dátumbélyegzés, 94, 146
  - átfedéssel, 149
  - bélyegzés formátuma, 148
  - betűtípus, 148
  - formátum módosítása, 96
  - hely, 148
  - hely módosítása, 97
  - méret, 148
  - pozíciója és az eredeti tájolása, 95
- Dokumentumszerver, 109

## E

---

- Egyéni bélyeg, 146
  - formátum, 146
  - hely, 146
  - pozíciója és az eredeti tájolása, 90
  - programozás/törlés, 146
  - törlése, 93
- Egyéni bélyegzés
  - hely módosítása, 91
  - programozása, 91
- Egyéni méretű eredetik
  - behelyezése, 20
- Egyoldalas kombinálás
  - 1 kétoldalas lap → kombinálása 1 oldalra, 62
  - 2 kétoldalas lap → kombinálása 1 oldalra, 62
  - 4 egyoldalas lap → kombinálása 1 oldalra, 62
  - 4 kétoldalas lap → kombinálása 1 oldalra, 62
  - 8 egyoldalas lap → kombinálása 1 oldalra, 62
  - 8 kétoldalas lap → kombinálása 1 oldalra, 62
  - egyoldalas kétoldalas → egyoldalas kombinálás, 62
- # (éles) gomb, 6
- Elforgatott másolat, 40
- Energiatakarékos mód gomb, 5
- Eredeti
  - kombinálás, 62
  - tájolása, 13
  - tájolása és kész másolatok, 59
  - tájolás kétoldalas módban, 134
  - típus kijelző, 132
  - típus prioritás, 132
- Eredeti dokumentumok
  - elhelyezése, 9, 13

- Eredetik, 9
  - behelyezése, 20
  - helyezése, 15
  - helyezése az automatikus lapadagolóba, 15
  - helyezése az üveglapra, 15
  - másolatok tájolása, 61

## F

---

- Fedőlapok
  - Elülső, 103
  - elülső/hátsó, 104
- Felhasználói eszközök, 123
- Felhasználói eszközök elérése
  - másoló/dokumentumszerver
  - tulajdonságok, 129
- Felhasználói eszközök/  
Számláló gomb, 5
- Fénykép, 37
- Formátum, 146
- Funkció státusz jelzések, 6

## G

---

- Gomb
  - Beállítások ellenőrzése, 5
  - beállítások törlése, 5
  - # (éles), 6
  - energiatakarékos mód, 5
  - felhasználói eszközök/számláló, 5
  - megszakítás, 5
  - próbamásolat készítése, 6
  - start, 6
  - tárolás, 5
  - törlés/stop, 6

## H

---

- Hálózati áram jelzés, 5
- Halvány, 37
- Hangjelzés– eredeti az üveglapon, 135
- Háttérszámozás, 144
- Hiányzó képterület, 12
- Hibaelhárítás, 115
  - ha a másolatok nem tiszták, 117
  - ha a memória megtelt, 121
  - nem tud olyan másolatokat készíteni, amelyeneket szeretne, 118
- Hibakeresés
  - a készülék nem a kívántak szerint működik, 115

## I

---

Írásvetítő-fóliák, 107

## J

---

Jelzőfények, 5

## K

---

Kétoldalas kombinálás

16 kétoldalas →

*kombinálása 1 oldalra*, 65

16 kétoldalas →

*kombinálása 2 oldalra*, 66

4 egyoldalas →

*kombinálása 2 oldalra*, 64

4 kétoldalas →

*kombinálása 2 oldalra*, 65

8 kétoldalas →

*kombinálása 2 oldalra*, 65, 66

Kétoldalas másolatok típusai, iii

Kezelőpanel, 5

Kézi papírválasztás, 39

Kiegészítő adatok, 152

*beállított bélyeg*, 160

*dátumbélyegzés*, 160

*elforgatásos szortírozás*, 154

*előre beállított nagyítás/*

*kicsinyítés*, 152

*elválasztólapok*, 162

*fedő/hátlap*, 162

*fedőlap*, 162

*füzet/magazin*, 159

*háttérszámozás*, 160

*irányonkénti méretváltoztatás*, 154

*képisméltés*, 159

*kétoldalas másolás*, 158

*kombinálás*, 158

*kötegelés*, 154

*középre helyezés*, 159

*közteslapok*, 162

*különböző méretű eredetik mód*, 152

*léptékszámítás*, 153

*margóbeállítás*, 160

*másolás a kézi adagolóból*, 152

*méretezés*, 153

*oldalszámozás*, 161

*szortírozás*, 154

*törlés*, 159

*tűzés*, 156

Kijelzőpanel (érintőképernyő), 5

Kilépés a Felhasználói eszközökből, 130

Kombinációs táblázat, 151

Kombinált automatikus és kézi  
fényerősség, 36

Kontraszt gomb, 5

Kötegelés, 54

Kötegenként, 17

## L

---

Lapközép/lapszél törlés, 83

Lapközép törlés, 83

Lapszél törlés, 81

## M

---

Manuális fényerősség állítás, 36

Margókészítés funkció, 42

Másolás, 21

*bennmaradt eredeti hangjelzés*, 24

*feladat előre beállítása*, 24

*másolás megszakítás*, 22

Másolás a 2. papíradagoló tálcáról

*A 2. papírtálca használata kézi*

*lapadagolóként*, 25

Másolás a kézi lapadagoló tálcáról

*egyedi méretű papírra*, 34

*speciális papírra*, 35

*standard méretű papírra*, 33

Másolási funkciók

*automatikus kicsinyítés/nagyítás*, 44

*Egyoldalas kombinálás*, 62

*előre beállított kicsinyítés/nagyítás*, 41

*irányonkénti kicsinyítés/nagyítás*

*(%-os)*, 47

*irányonkénti méretváltoztatás*

*(mm)*, 48

*Kétoldalas kombinálás*, 64

*kötegelés*, 54

*léptékszámítás*, 45

*méretezés*, 43

*Pozitív/Negatív*, 79

*szortírozás*, 50

*Tűzés*, 55

Másolási méretarány, 124, 136

*gyorsválasztás kics./nagy.*, 136

*kicsinyítés*, 137

*kics./nagy. prioritás*, 138

*margókészítés méretaránya*, 138

*nagyítás*, 136

*prioritás beállítása – kicsinyítés*, 138

*prioritás beállítása – nagyítás*, 137

Másolat másolata, 37

Másoló/dokumentumszerver

tulajdonságok, 123

Másoló funkciók, 36

*a másolat fényerősségének beállítása*, 36  
*az eredeti típus beállítás*  
    *kiválasztása*, 37  
*beállított bélyeg*, 87  
*dátumbélyegzés*, 94  
*dupla másolatok*, 76  
*egyéni bélyeg*, 89  
*elválasztólapok*, 105  
*fedőlapok*, 103  
*fejezetek*, 106  
*füzet/magazin*, 70  
*háttérszámozás*, 86  
*kép ismétlése*, 74  
*kétoldalas*, 58  
*középre helyezés*, 77  
*közteslapok*, 107  
*margóbeállítás*, 85  
*másolópapír kiválasztása*, 38  
*oldalszámozás*, 97  
*sorozatmásolás*, 67  
Másolópapír  
    *kiválasztása*, 38  
Megszakítás gomb, 5  
Megváltoztatás  
    *tárolt program*, 112  
Méret, 147  
Mire alkalmas a készülék, iii  
Módosítás  
    *bélyegzés helye*, 91, 97, 99  
    *dátumformátum*, 96  
Működtetőkapcsoló, 6  
Műszaki adatok, 151

## N

---

Nehezen  
    *felismerhető méretek*, 12  
Nem javasolt eredetik az automatikus  
lapbehúzóhoz, 10

## O

---

Oldalszamos  
    *betűtípus*, 148  
Oldalszámozás, 97, 148  
    *átfedéssel*, 149  
    *bélyegzés elválasztó közteslapra*, 148  
    *bélyegzés formátuma*, 148  
    *bélyegzés helye*, 148  
    *bélyegzés helye kétoldalas*  
        *hátdoldalon*, 148  
    *első nyomtatási oldal*, 99  
    *helye és az eredetik tájolása*, 98

*hely módosítása*, 99  
*kezdő oldalszám*, 99  
*méret*, 148  
*oldalszámozás kombinálása*, 148  
*pozíciója és az eredeti tájolása*, 90

## P

---

Próbamásolat készítése, 52  
Próbamásolat készítése gomb, 6  
Program előhívása, 113  
Programok, 111

## S

---

SADF, 17  
Sorozat- másolatok  
    *könyv* → 1 oldalas, 67  
    *könyv* → 2 oldalas, 68  
Sorozat-másolatok  
    *Folyamatos könyvmás.*, 68  
Standard tájolás, 14  
Start gomb, 6  
Számgombok, 6  
Szerkesztés, 125, 139  
    *dupla másolat elválasztó vonal*, 141  
    *egyoldalas*→*kétoldalas automatikus*  
        *margó*–*egyirányban*, 140  
    *egyoldalas*→*kétoldalas automatikus*  
        *margó*–*fejfel lefelé*, 140  
    *eliülő margó* –*bal/jobb*, 139  
    *eliülő margó* –*fent/lent*, 139  
    *eredeti árnyékának törlése*  
        *kombinálásnál*, 140  
    *fedőlap másolás kombinálással*, 143  
    *hátsó margó* –*bal/jobb*, 139  
    *hátsó margó* –*fent/lent*, 139  
    *képismétlés elválasztó vonal*, 141  
    *kombinálás elválasztó vonal*, 142  
    *lapközép törlés szélessége*, 140  
    *lapszél törlés szélessége*, 140  
    *másolási sorrend kombinálással*, 144  
Szortírozás, 50  
    *elforgatásos szortírozás*, 50  
    *eltolásos szortírozás*, 51  
Szöveg, 37  
Szöveg/fénykép, 37

## T

---

Tárolás  
    *eredetik*, 109  
    *program*, 111



Tárolás gomb, 5  
Törlés, 80  
    *egyéni bélyeg*, 93  
    *eredeti árnyéka kombinálásnál*, 140  
    *lapközép*, 80  
    *lapközép/lapszél törlése*, 80  
    *lapközép szélesség*, 140  
    *lapszél*, 80  
    *lapszél szélesség*, 140  
    *program*, 113  
Törlés/Stop gomb, 6  
Tűzési pozíció és az eredeti  
dokumentumok elhelyezése, 55

## **U**

---

Üzenetek, 115

## **V**

---

Vegyes méret, 18





#### Megfelelőségi nyilatkozat

“A Termék megfelel a 89/336/EEC számú EMC irányelvnek és kiegészítő rendelkezéseinek, illetve a 73/23/EEC számú Alacsony feszültség irányelvnek és kiegészítő rendelkezéseinek.”

Az IEC 60417 szabványnak megfelelően a készülék az alábbi tápellátásra vonatkozó szimbólumokat használja:

**I jelentése: a készülék BEKAPCSOLT állapotban van.**

**⏻ jelentése: a készülék KÉSZENLÉTI állapotban van.**

#### Védjegy

Az Acrobat® az Adobe Systems Incorporated bejegyzett védjegye.



## **RICOH COMPANY, LTD.**

15-5, Minami Aoyama 1-chome,  
Minato-ku, Tokyo 107-8544, Japan  
Phone: +81-3-3479-3111

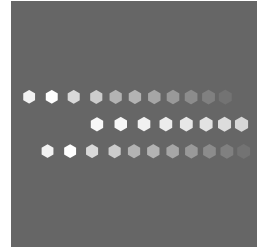

Aficio™ 3025/3030

Felhasználói kézikönyv

Másoló kezelési útmutató

## **Overseas Affiliates**

### **USA**

RICOH CORPORATION  
5 Dedrick Place  
West Caldwell, New Jersey 07006  
Phone: +1-973-882-2000

### **The Netherlands**

RICOH EUROPE B.V.  
Groenelaan 3, 1186 AA, Amstelveen  
Phone: +31-(0)20-5474111

### **United Kingdom**

RICOH UK LTD.  
Ricoh House,  
1 Plane Tree Crescent, Feltham,  
Middlesex, TW13 7HG  
Phone: +44-(0)20-8261-4000

### **Germany**

RICOH DEUTSCHLAND GmbH  
Wilhelm-Fay-Strasse 51,  
D-65936 Frankfurt am Main  
Phone: +49-(0)69-7104250

### **France**

RICOH FRANCE S.A.  
383, Avenue du Général de Gaulle  
BP 307-92143 Clamart Cedex  
Phone: +33-(0)-821-01-74-26

### **Spain**

RICOH ESPAÑA S.A.  
Avda. Litoral Mar, 12-14,  
Blue Building, Marina Village,  
08005 Barcelona  
Phone: +34-(0)93-295-7600

### **Italy**

RICOH ITALIA SpA  
Via della Metallurgia 12,  
37139 Verona  
Phone: +39-045-8181500

### **China**

RICOH CHINA CO.,LTD.  
29/F., Lippo Plaza, No.222  
Huai Hai Zhong Road,  
Lu Wan District,  
Shanghai P.C.:200021  
Phone: +86-21-5396-6888

### **Singapore**

RICOH ASIA PACIFIC PTE.LTD.  
260 Orchard Road,  
#15-01/02 The Heeren,  
Singapore 238855  
Phone: +65-6830-5888