

PRINTER Controller Type 1018

Felhasználói kézikönyv
Nyomtató kézikönyv 1
(kiegészítő)

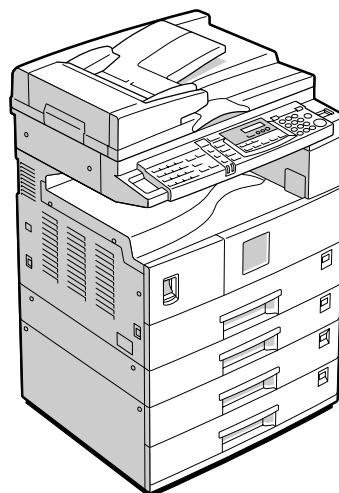

A termék használata előtt olvassuk el gondosan ezt a kézikönyvet és tartsuk kéznél, hogy szükség esetén tanulmányozhassuk.
A biztonság érdekében tartsuk be a kézikönyv előírásait.



PRINTER Controller Type 1018 Felhasználói kézikönyv

Printed in The Netherlands
HU (H) B405-8613

Bevezetés

Ez a kézikönyv a készülék kezelésének és hibaelhárításának részletes leírását tartalmazza. Ahhoz, hogy a lehető legjobban kihasználhassák a készülék képességeit, minden felhasználó olvassa el figyelmesen ezt a kézikönyvet.

A kézikönyvet tartsa a készülékhez közel, elérhető helyen.

A készülék használata előtt olvassa el a Biztonsági információkat a "Fénymásoló kézikönyv"-ben. Ez a rész a FELHASZNÁLÓ BIZTONSÁGÁVAL és a készülék használatakor felmerülő PROBLÉMAMEGELŐZÉSEL kapcsolatos fontos információkat tartalmaz.

Fontos

Ezen kézikönyv részei előzetes figyelmeztetés nélküli változtatások tárgyát képezhetik. A forgalmazó semmilyen esetben nem vállal felelősséget a készülék kezeléséből, vagy működtetéséből adódó közvetlen, közvetett, speciális, véletlenszerű, vagy következmény-jellegű károsodásokért.

Védjegyek

Microsoft és Windows a Microsoft Corporation bejegyzett védjegyei az Egyesült Államokban és/vagy más országokban.

Ethernet a Xerox Corporation bejegyzett védjegye.

Adobe, PostScript, Acrobat és Pagemaker az Adobe Systems Incorporated bejegyzett védjegyei.

PCL a Hewlett-Packard Company bejegyzett védjegye.

Az itt használt egyéb termékek nevei csak azonosítási célból lettek feltüntetve és a saját cégek védjegyei lehetnek. Ezen megjelölések tekintetében minden jogról lemondunk.

Figyelmeztetés:

Az e kézikönyvben feltüntetettektől eltérő szabályozások, vagy beállítások, vagy eljárások sugárveszélyt okozhatnak.

Megjegyzések:

Egyes ábrák némileg különbözhetnek az Ön készülékétől.

Nem minden változat kapható minden országban. A helyi forgalmazó részletes ismertetést ad.



Megfelelési Nyilatkozat

“A termék megfelel a 89/336/EEC EMC irányelv és a 73/23/EEC kiefeszültségi irányelv előírásainak.”

Figyelmeztetés (IEEE1284 környezet esetén):

Helyesen árnyékolt és földelt kábeleket (STP) és csatlakozókat kell használni a gazdaszámítógéphez (és/vagy perifériához) való csatlakoztatáshoz, amelyek megfelelnek az EMC Directive 89/336/EEC kisugárzási határértékeknek.

Figyelmeztetés (100BaseTX környezet esetén):

Az interfészkábel t vasmmggal kell használni az RF interferencia elfojtásához.

Kézikönyvek a készülékhez

Kézikönyvek a készülékhez

Tíz kézikönyv van, amelyek leírják a készülék működtetésével és karbantartásával kapcsolatos kezelői eljárásokat.

A készülék biztonságos és eredményes kezeléséhez minden felhasználó olvassa el az alábbi kézikönyvekben lévő utasításokat.

❖ **Fénymásoló kézikönyv**

A készülék másolóként történő használatát, és az ahhoz tartozó funkciókat mutatja be.

❖ **Rendszerbeállítás**

A készülék rendszerbeállításait írja le.

❖ **Fax kézikönyv <Alapvető funkciók>**

A készülék faxként való használatához tartozó műveleteket és a leggyakrabban használt funkciókat írja le.

❖ **Fax kézikönyv <Továbbfejlesztett funkciók>**

A készülék faxként való használatához tartozó műveleteket és a továbbfejlesztett funkciókat írja le. Elmagyarázza a beállításokat a rendszergazda számára is.

❖ **Nyomtató kézikönyv 1**

A készülék nyomtatóként való használatához tartozó rendszerbeállításokat, műveleteket és funkciókat írja le. (ez a kézikönyv)

❖ **Nyomtató kézikönyv 2**

A készülék nyomtatóként való használatához szolgáló eljárásokat írja le és tartalmazza az ehhez szükséges információkat. Ez a kézikönyv hozzáférhető PDF fájlként a "Operating Instructions for Printer" című CD-ROM-on.

❖ **Network Interface Board gyors konfigurálási útmutató**

Leírja az eljárásokat és megfelelő információkkal lát el a nyomtató hálózati környezetben való telepítéséhez és használatához. Ez a kézikönyv hozzáférhető PDF fájlként a "Operating Instructions for Printer" című CD-ROM-on.

❖ **Type 1018 PostScript level2 Compatible Kit Felhasználó kézikönyv**

Leírja a Mac nyomtató segédprogramjának funkcióit. Ezt a kézikönyvet PDF fájlként a "Operating Instructions for Printer" című CD-ROM tartalmazza.

❖ **Unix-kiegészítés**

Információkkal lát el a nyomtató beállításáról és használatáról UNIX környezetben. Ez a kézikönyv hozzáférhető PDF fájlként a "Operating Instructions for Printer" című CD-ROM-on.

❖ **Network Interface Board Type 1018 Owner's Manual**

Leírja az eljárásokat és megfelelő információkkal lát el a nyomtató hálózati környezetben való telepítéséhez és használatához. Ezt a kézikönyvet PDF fájlként a "Print Server Software and Documentation" című CD-ROM tartalmazza, amely a kiegészítő 1018 típusú Hálózati Interfész Kártyához jár.

ENERGY STAR program



Az ENERGY STAR útmutató célja, hogy nemzetközi energiatakarékossági rendszert biztosítson az energiatakarékos irodaberendezések fejlesztése és bevezetése számára olyan környezetvédelmi kérdések, mint a globális felmelegedés problémájának kezelése céljából. Ha egy termék megfelel az ENERGY STAR útmutató energiahatékonysági követelményeinek, a partner feltüntetheti az ENERGY STAR logo-t az adott géptípuson. E terméket úgy tervezték, hogy csökkentsék az irodaberendezésekre jellemző környezeti hatást olyan energiatakarékossági jellemzők segítségével, mint például a takarékos üzemmód.

- **Alacsony energiafogyasztású üzemmód**
Ez a termék az utolsó másolás vagy nyomtatás után 1 perc automatikusan csökkenti az energiafogyasztását. A nyomtatás továbbra is lehetséges az Alacsony energiafogyasztású üzemmódban, de ha másolatokat kíván készíteni, nyomja meg a **[Hálózati kapcsoló]** gombot elsőként.
Az alacsony energiafogyasztású üzemmód időzítésének megváltoztatásához lásd a "Rendszerbeállítások" "Energiatakarékos időzítés" pontját.
- **Alvó üzemmód (Nyomtató és fax telepítve)**
Ha a nyomtató vagy fax funkciók telepítve vannak, ez a termék automatikusan leállítja energiafogyasztását további 30 perccel azután, hogy az utolsó másolási vagy nyomtatási művelet befejeződött. A nyomtatás és faxvétel továbbra is lehetséges az Alvó üzemmódban, de ha másolatokat kíván készíteni, nyomja meg a hálózati kapcsolót elsőként.
Az Alvó üzemmód időzítésének megváltoztatásához lásd a "Rendszerbeállítások" "Automatikus kikapcsolás időzítése" pontját.
- **Automatikus kikapcsolás (csak másolónál)**
Ha sem a nyomtató, sem a fax funkció nincs telepítve, ez a termék automatikusan kikapcsolja magát 30 perccel azután, hogy az utolsó másolási vagy nyomtatási művelet befejeződött. Ha másolatokat kíván készíteni, amikor a készülék Automatikus kikapcsolás üzemmódban van, nyomja meg a hálózati kapcsolót.
Az Automatikus kikapcsolás üzemmód időzítésének megváltoztatásához lásd a "Rendszerbeállítások" "Automatikus kikapcsolás időzítése" pontját.

❖ **Műszaki adatok**

		Másoló funkció	Nyomtató és fax telepítve
Alacsony energiafogyasztású üzemmód	Áramfogyasztás	70 W	80 W
	Időzítés alapértéke	1 perc	1 perc
	Felmelegedési idő	Kevesebb, mint 25 másodperc	Kevesebb, mint 25 másodperc
Alvó üzemmód	Áramfogyasztás	-	70 W
	Időzítés alapértéke	-	30 perc
	Felmelegedési idő	-	25 másodperc
Automatikus kikapcsolás üzemmód	Áramfogyasztás	Kevesebb, mint 1 W	-
	Időzítés alapértéke	30 perc	-
	Felmelegedési idő	20 másodperc	-

Újrahasznosított papír

Az ENERGY STAR programmal összhangban azt ajánljuk, hogy környezetbarát, újrahasznosított papírt használjon. Az értékesítési képviselőnél érdeklődhet az ajánlott papírtípusok után.

Hogyan használja ezt a kézikönyvet?

Jelölések

Ebben a kézikönyvben az alábbi jelölések használatosak:

 **FIGYELMEZTETÉS:**

Ez a jelölés potenciálisan veszélyes helyzetet jelez, amely - ha az utasításokat nem követik - halált vagy komoly sérülést okozhat.

 **FIGYELEM:**

Ez a jelölés potenciálisan veszélyes helyzetet jelez, amely - ha az utasításokat nem követik - kisebb vagy közepes sérülést, illetve anyagi kárt eredményezhet.

* A fenti megállapítások az Ön biztonságát szolgálják.

 **Fontos**

Ha nem követi az így jelölt utasítást, elakadhat a papír, megsérülhet a dokumentum vagy adatok veszhetnek el. Mindenképpen olvassa el!

 **Előkészítés**

Ez a szimbólum a működtetéshez szükséges előzetes tudnivalókat vagy előkészületeket jelöli.

 **Megjegyzés**

Ez a szimbólum a működtetéssel kapcsolatos óvintézkedéseket, valamint a helytelen használat utáni tennivalókat jelöli.

 **Korlátozások**

Ez a szimbólum a mennyiségi korlátokat jelöli, illetve olyan funkciókat, amelyeket nem lehet egyidejűleg igénybe venni, vagy olyan helyzeteket, amelyekben bizonyos funkciókat nem lehet használni.

 **Referencia**

Ez a jelölés valamilyen hivatkozásra utal.

[]

A gép kijelzőjén található gombok.

Olyan gombok és funkciók amelyek a számítógép képernyőjén jelennek meg.

【 】

A készülék kezelőpaneljébe épített gombok.

A számítógép klaviatúráján található gombok.

TARTALOMJEGYZÉK

1. Első lépések

A készülék tulajdonságai.....	1
Nyomtató-meghajtó programok a készülékhez	2
A CD-ROM-on lévő szoftverek és segédprogramok	3
Útmutató a készülékhez.....	5
Kezelőpanel	5
LCD kijelző	6
A készülék csatlakoztatása	9
Követelmények.....	9
A hálózati interfész kábel csatlakoztatása a hálózathoz	11
A készülék csatlakoztatása a gazdaszámítógéphez a párhuzamos interfész kábel segítségével.....	13

2. A nyomtató beállítása a hálózathoz

A nyomtató beállítása a hálózathoz a vezérlőpanel segítségével	15
---	-----------

3. A Nyomtató-meghajtó program és szoftver telepítése

Telepítési módszer	19
Telepítés Automatikus futtatással	21
A PCL 6/5e nyomtató-meghajtó program telepítése	22
Windows 95/98/Me - A PCL 6/5e Nyomtató-meghajtó program telepítése	22
Windows 2000 - PCL 6/5e Nyomtató-meghajtó program telepítése	23
Windows NT 4.0 - A PCL 6/5e Nyomtató-meghajtó program telepítése.....	24
A PostScript nyomtató-meghajtó program telepítése	26
Windows 95/98/Me - A PostScript nyomtató-meghajtó program telepítése.....	26
Windows 2000 - A PostScript nyomtató-meghajtó program telepítése.....	28
Windows NT 4.0 - A PostScript nyomtató-meghajtó program telepítése	30
Az Adobe PageMaker 6.0 vagy 6.5 verzió használata	33
Macintosh.....	34
Macintosh - A PPD fájl telepítése.....	34
TÁRGYMUTATÓ.....	36

1. Első lépések



A készülék tulajdonságai

Ez a készülék speciálisan irodai munkacsoportok számára lett tervezve, mind megosztott használatra egy hálózati környezetben, mind egy az egyben használatra közvetlenül egy számítógéphez kapcsolva.

❖ Időmegtakarítás

Előnyös tulajdonságok, melyek időt takarítanak meg a nyomtatási feladatoknál.

Folyamatos nyomtatási sebesség : 15 lap/min, 18 lap/min.

A4 , 8¹/₂" × 11" , maximális nyomtatási sebesség egy alap papírtálcáról.







❖ Kis terjedelem

A nyomtató kis terjedelme elhelyezéskor minimális helyet igényel az asztal oldalán.

❖ Hálózati csatlakoztathatóság



Ez a nyomtató hálózatkész a kiegészítő Network Interface Board Type 1018.

❖ Fő jellemzők

	15 ppm modell	18 ppm modell
Nyomtatási sebesség	15 lap/perc (A4  , 8 ¹ / ₂ " × 11" )	18 lap/perc (A4  , 8 ¹ / ₂ " × 11" )
Maximális nyomtatási minőség	Valódi 600 × 600 dpi felbontás (PCL 6, 5e, PS2 (kiegészítő) * ¹)	
Nyomtatási nyelv	PCL 6, PCL 5e, PS2	
Maximális papírméret	Papírtálca és Kézi lapadagoló: A3  , 11" × 17" 	
Alap memóriaméret	16 MB	
Maximális memóriaméret kiegészítő memóriával	144 MB	

*¹ PostScript level2 kompatibilis

Megjegyzés

- A "  " jelölés a fekvő adagolási irányt jelenti.
- A "  " jelölés az álló adagolási irányt jelenti.

Nyomtató-meghajtó programok a készülékhez

A nyomtatás nyomtató-meghajtó program telepítését igényli az operációs rendszer számára. Az alábbi programok találhatóak meg a készülékhez járó CD-ROM-on.

Nyomatási nyelv	PCL 6	PCL 5e	PS2
Operációs rendszer			
Windows 95 *1	√	√	√
Windows 98 *2	√	√	√
Windows Me *3	√	√	√
Windows 2000 *4	√	√	√
Windows NT 4.0 *5	√	√	√ *7
Mac OS *6			√ *8 *9

*1 Microsoft Windows 95 operációs rendszer

*2 Microsoft Windows 98 operációs rendszer

*3 Microsoft Windows Millennium Edition

*4 Microsoft Windows 2000 Professional
Microsoft Windows 2000 Server

*5 Microsoft Windows NT Server operációs rendszer 4.0 verzió, Microsoft Windows NT Workstation operációs rendszer 4.0 verzió x86-os processzort alkalmazó számítógépben.

*6 Az igényelt verzió a 8. vagy 9. operációs rendszer.

*7 4. vagy későbbi szervizcsomagot igényel.

*8 A PPD (PostScript Nyomtató-leírás) fájlok megtalálhatók a CD-ROM-on.

*9 Használhatja a LaserWriter nyomtató-meghajtó programot, ami a Macintosh-hoz jár. Használja a megfelelő nyomtató-meghajtó programot, ami az Ön által használt Macintosh operációs rendszerhez jár. További információkért a LaserWriter funkcióra vonatkozóan nézze meg a Macintosh-hoz járó dokumentációt.

❖ PCL nyomtató-meghajtó programok

A nyomtató-meghajtó programok lehetővé teszik a számítógép számára, hogy kommunikáljon a nyomtatóval egy nyomtatási nyelven keresztül. Kétféle PCL nyomtató-meghajtó program, a PCL 6 és a PCL 5e használható ezzel a nyomtatóval. Elsősorban a PCL 6-ot ajánljuk.

📝 Megjegyzés

Némelyik alkalmazás a PCL 5e nyomtató-meghajtó program telepítését igényli. Ez esetben a PCL 6 mellett telepítheti a PCL 5e-t.

⇒ 22. oldal "Windows 95/98/Me - A PCL 6/5e Nyomtató-meghajtó program telepítése"

⇒ 23. oldal "Windows 2000 - PCL 6/5e Nyomtató-meghajtó program telepítése"

⇒ 24. oldal "Windows NT 4.0 - A PCL 6/5e Nyomtató-meghajtó program telepítése"

❖ **PostScript Nyomtató-leírás (PPD) fájlok a Windows-hoz**

A nyomtató egyedi funkciói a nyomtató számára meghatározott PPD fájl telepítésével használhatók.

⇒ 26. oldal *“Windows 95/98/Me - A PostScript nyomtató-meghajtó program telepítése”*

⇒ 28. oldal *“Windows 2000 - A PostScript nyomtató-meghajtó program telepítése”*

⇒ 30. oldal *“Windows NT 4.0 - A PostScript nyomtató-meghajtó program telepítése”*

1

❖ **PostScript Nyomtató-leírás (PPD) fájlok a Macintosh-hoz**

A PPD fájlok a LaserWriter meghajtóprogrammal együtt lehetővé teszik a számítógép számára, hogy kommunikáljon a nyomtatóval. A nyomtató egyedi funkciói egy PPD fájl telepítésével használhatók. Használhatja a LaserWriter nyomtató-meghajtó programot, ami a Macintosh-hoz jár. Használja a megfelelő nyomtató-meghajtó programot, ami az Ön által használt Macintosh operációs rendszerhez jár. További információkért a LaserWriter funkcióra vonatkozóan nézze meg a Macintosh-hoz járó dokumentációt.

⇒ 34. oldal *“Macintosh”*

A CD-ROM-on lévő szoftverek és segédprogramok

❖ **Agfa Font Manager**

Segít telepíteni új képernyő-karakterkészleteket, vagy szervezni és kezelni a rendszerbe már telepített karakterkészleteket. Ez a kézikönyv hozzáférhető PDF fájlként a *“Printer Driver and Utilities”* című CD-ROM-on.

❖ **SmartNetMonitor for Admin**

A SmartNetMonitor for Admin egy szoftver, amely a TCP/IP és az IPX/SPX protokollokat használja a hálózatban lévő nyomtatók figyelését végző protokollok ellenőrzésére. Több, IP címmel rendelkező hálózati nyomtatót tud figyelni. A hálózati adminisztrátorok számára ennek a szoftvernek a használatát ajánljuk.

🔍 **Referencia**

További információkért a SmartNetMonitor for Admin használatáról lásd a SmartNetMonitor for Admin Súgóját.

❖ **SmartNetMonitor for Client**

A SmartnetMonitor for Client egy szoftver, amely el van látva az alábbi funkciókkal. E nyomtató minden felhasználója számára ajánljuk ennek a szoftvernek a telepítését.

- Peer-to-Peer hálózatban történő nyomtatás funkcióját biztosítja.
- A TCP/IP és az IPX/SPX protokollokat használja a hálózatban lévő eszközök állapotának állandó megfigyelésére.

Referencia

További információkért a SmartNetMonitor for Client használatáról lásd a SmartNetMonitor for Client Súgóját.

1

❖ Acrobat Reader

Egy program, amely lehetővé teszi a PDF (Portable Document Format) fájlok olvasását. Ez a kézikönyv hozzáférhető PDF fájlként a "Operating Instructions for Printer" című CD-ROM-on.

Megjegyzés

- A nyomtató használatára vonatkozó leírást a CD-ROM tartalmazza PDF formátumban. Lásd az Acrobat Reader Súgót az Acrobat Reader használatára vonatkozó további információkért.

❖ UNIX Shell telepítő

A shell script telepítő segít a telepítésben. A shell script telepítő egyes feladatokat automatizál az /etc/hosts, valamint az /etc/printcap konfigurálásánál, a BSD UNIX sorbanállási könyvtárának létrehozásánál és a System V UNIX rendszernél az lpadmin parancs futtatásánál.

Referencia

A UNIX shell telepítőről szóló részletes információkat lásd a "UNIX kiegészítésben".

Fontos

- Ha Windows 2000-re vált a Windows 95/98/Me vagy Windows NT 4.0 -ról, a szoftvert és a segédprogramokat előbb le kell törölni a Windows 2000 telepítéséhez. Ezt követően a Windows 2000 környezetében újra kell telepíteni azokat.

Útmutató a készülékhez

Kezelőpanel

1

Ez a kijelzőpanel a telepített Nyomtató- és Faxüzemmódhoz használatos.

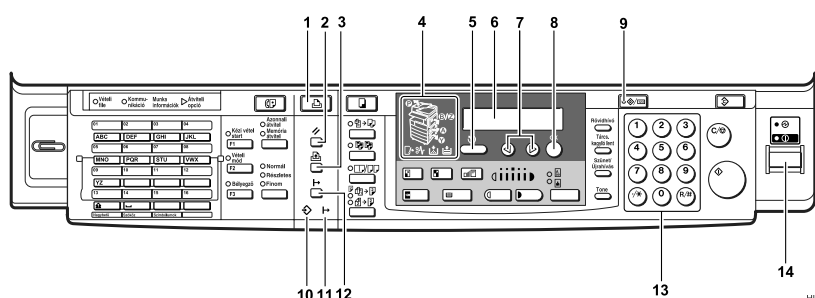

1. Nyomtató üzemmód gombja

Nyomja meg a nyomtató funkciók használatához.

2. [Művelet-megszakítás] gomb

Ha a nyomtató közvetlen kapcsolatban van, nyomja meg ezt a gombot bármely folyamatban lévő nyomtatási művelet törlesztéséhez.

3. [Laptovábbítás] gomb

Ha Papír betöltése [Papírméret], Tálca megtöltése [Papírméret] vagy a Kézi lapadagoló megtöltése [Papírméret] hiba előfordul, nyomja meg ezt a gombot az összes, a nyomtató bemeneti pufferejében maradt adat kinyomtatásához.

Megjegyzés

- Ez a funkció nem áll rendelkezésre, amikor a nyomtató adatokat fogad a számítógéptől vagy nyomtat.

4. Kijelzők

Ezek a kijelzők a hibákat, illetve a gép állapotát jelzik.

5. [Mégse] gomb

Nyomja meg egy művelet visszavonásához vagy az előző kijelzéshez való visszatéréshez.

6. LCD kijelző

A LCD kijelző a működési állapotot, a hibüzeneteket és a funkciómenüket jeleníti meg.

7. gombok

A kijelzőn megjelenő tételek közötti választáshoz nyomja le.

8. [OK] gomb

9. [Felhasználói eszközök/Számláló] gomb

Lenyomásával igényeinek megfelelően változtathatja meg az alapbeállításokat és feltételeket.

10. Adatbevitel kijelző

Villog, amíg a nyomtató adatokat fogad egy számítógéptől vagy nyomtatótól. Folyamatosan világít, ha adatok kinyomtatása van folyamatban.

11. Közvetlen kapcsolat kijelző

Mutatja, hogy a nyomtató közvetlen kapcsolatban vagy kapcsolaton kívül van-e.

Világít, amíg a nyomtató közvetlen kapcsolatban van.

Első lépések

1

12. [Közvetlen kapcsolat/Kapcsolaton kívül] gomb

Nyomja meg ezt a gombot a nyomtató közvetlen kapcsolatának bekapcsolásához vagy megszüntetéséhez.

13. Számjegy gombok

Használja a másolatok kívánt számának és a kiválasztott üzemmód adatainak beviteléhez.

14. Hálózati kapcsoló

Nyomja meg ezt a gombot, ha a gépet be kívánja kapcsolni (a **Be** jelzés kigyullad). A készülék kikapcsolásához újra nyomja meg ezt a gombot (a **Be** jelzés kialszik).

LCD kijelző

A LCD kijelző mutatja a működési állapotot, a hibaüzeneteket és a funkciómenüket.

Fontos

- Ne tegye ki a LCD kijelzőt erős ütésnek vagy 30 N-nál (mintegy 3 kgf) nagyobb erőhatásnak, mert különben az megsérülhet.

Közvetlen kapcsolat és Kapcsolaton kívül

Nyomja meg a [Nyomtató üzemmód] gombot a vezérlőpanelen.



A "Kész" üzenet jelenik meg a LCD kijelzőn.



Közvetlen kapcsolat

Ha a nyomtató közvetlen kapcsolatban van, adatokat tud fogadni a számítógéppel.

1

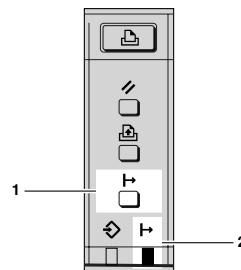

1. **【Közvetlen kapcsolat/Kapcsolaton kívül】** gomb

Nyomja meg ezt a gombot a nyomtató közvetlen kapcsolatának bekapcsolásához.

A "Kész" üzenet jelenik meg a LCD kijelzőn.

Kész

2. **Közvetlen kapcsolat kijelző**

Világít, amíg a nyomtató közvetlen kapcsolatban van.

Első lépések

Kapcsolaton kívül

Ha a nyomtató kapcsolaton kívül van, nem tud adatokat fogadni a számítógéptől.

1

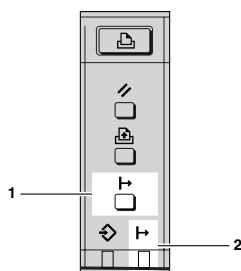

1. **【Közvetlen kapcsolat/Kapcsolaton kívül】 gomb**

Nyomja meg ezt a gombot a nyomtató kapcsolat nélküli állapotba való állításához.

A "Offline" üzenet jelenik meg a LCD kijelzőn.

Offline

2. **Közvetlen kapcsolat kijelző**

Nem világít, amíg a nyomtató kapcsolaton kívül van.

A készülék csatlakoztatása

Győződjön meg arról, hogy a csatlakozó alakja és helyzete megegyezik az alábbi ábrával.

1

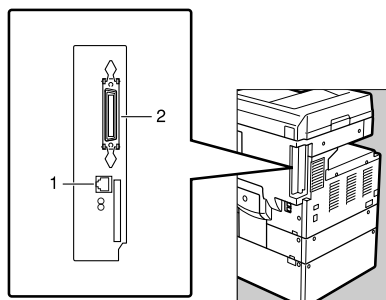

1. 10BASE-T/100BASE-TX
(kiegészítő)

2. Párhuzamos port

Követelmények

Követelmények

A készülék használata előtt bizonyosodjon meg arról, hogy az összes környezeti és elektromos követelmény teljesül-e. Csatlakoztassa a készüléket a gazdaszámítógéphez a párhuzamos port, a kiegészítő Network Interface Board vagy mindkettő segítségével.

Győződjön meg arról, hogy rendelkezésre áll-e az összes kábel, csatlakozó és elektromos kivezetés, amely a készüléknek a gazdaszámítógéphez való csatlakoztatásához szükséges.

Fontos

- Az interfész kábelt nem tartalmazza a doboz. Az Ön feladata a számítógéphez alkalmas interfész kábel beszerzése.

Referencia

A párhuzamos port használatára vonatkozó további információkat lásd 10. oldal "Párhuzamos kábel követelményei".

A hálózat használatára vonatkozó információkat lásd 10. oldal "Hálózati kábel követelményei".

Hálózati kábel követelményei

A kiegészítő Network Interface Board Type 1018 telepíthető hálózathoz való közvetlen csatlakozás létrehozásához.

A kiegészítő Network Interface Board 10BASE-T vagy 100BASE-TX csatlakozásokat támogatja.

A készüléket az alábbi hálózati környezetekben tudja használni:

- A megfelelő hálózat-kezelési program és nyomtató-meghajtó program használatával.
- A készüléket csatlakoztatva egy hálózathoz (számítógéphez) szerverként beállítva.

Kliens	Windows 95, 98, Me, Windows 2000, Windows NT 4.0, ^{*1} , Mac OS 8 vagy 9 (kiegészítő Type 1018 PostScript level2 Compatible Kit Kezelési szükséges)
Meghajtó program	PCL 6/5e, PS2
Fájl szerver	NetWare 3.x, NetWare 4.x, NetWare 5.x
Protokoll	TCP/IP, IPX/SPX, AppleTalk

^{*1} Windows NT 4.0 alatt csak a x86 CPU van támogatva.

Vegyes hálózati környezetben a protokoll automatikusan átkapcsol.

Referencia

A hálózati csatlakozási problémák megoldására vonatkozó további információkat lásd 15. oldal "A nyomtató beállítása a hálózathoz".

Megjegyzés

- Kérjen tanácsot a hálózati adminisztrátorától, mielőtt a készüléket hálózathoz csatlakoztatja.
- Győződjön meg arról, hogy egy vasmaggal ellátott interfészkábelt használ a számítógép (és/vagy HUB) csatlakoztatásához, hogy az megfeleljen az FCC és az EMC 89/336/EEC kibocsájtási előírásainak.

Párhuzamos kábel követelményei

Csatlakoztassa a készüléket a gazdaszámítógéphez egy párhuzamos port segítségével. Ez a készülék nincs ellátva a berendezést a gazdaszámítógéphez kapcsoló párhuzamos kábellel.

A készülék párhuzamos interfésze egy szabványos kétirányú interfész. Ez egy szabványos 36 lábú párhuzamos IEEE 1284-nek megfelelő kábelt igényel és egy, a gazdaszámítógépen lévő párhuzamos portot.

Megjegyzés

- Ne használjon olyan párhuzamos kábelt, amely hosszabb 3 méternél (10 lábánál).

A hálózati interfész kábel csatlakoztatása a hálózathoz

Csatlakoztassa a készüléket a hálózathoz kiegészítő Network Interface Board Type 1018 segítségével

Kövesse az alábbi lépéseket a készülék csatlakoztatásához.

1

- 1** Ellenőrizze, hogy a megfelelő kábellel rendelkeznek-e.
- 2** Ellenőrizze, hogy ki van-e kapcsolva a készülék.
- 3** Hurkolja össze a hálózati kábelt. A hurok kb. 15 cm-re (6") legyen a kábelnek a nyomtatóhoz közelebbi végétől.
- 4** Csatlakoztassa rá a vasmagot a hurokra.

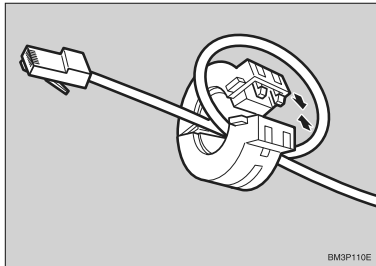

- 5** Csatlakoztassa a hálózati kábelt a készüléken a 10BASE-T/100BASE-TX porthoz.

Referencia

Lásd 9. oldal "A készülék csatlakoztatása" a 10BASE-T/100BASE-TX port helyzetének ellenőrzéséhez.

Megjegyzés

- Bizonyosodjon meg arról, hogy a kábel csatlakoztatva van a 10BASE-T/100BASE-TX porthoz.

- 6** Csatlakoztassa a kábel másik végét a hálózathoz.

Első lépések

Jelzések a kiegészítő Hálózati interfész kártyán

1

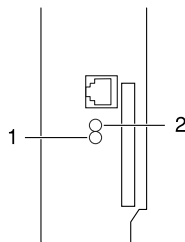

1. Jelzés (zöld)

Világít, ha a készülék be van kapcsolva és amíg hálózati környezetben van.

2. Jelzés (narancs)

Villog, miközben a készülék nyomtatási munkákat kap a hálózati környezetből, és kiábrándul, ha a nyomtatási munkák el lettek küldve a vezérlőhöz.

Állapotlap

A Network Interface Board állapotlapja az alábbi esetekben kerül kinyomtatásra:

- amikor bekapcsolja a nyomtatót,
- amikor alapállapotba állítja a Network Interface Board.

Ezt a funkciót kikapcsolhatja a Smart-NetMonitor for Admin program mappájában található NIB Setup Tool.

E funkció letiltásához kattintson a **[Tulajdonság lap]**-ra a "NIB beállító eszköz" képernyőjén. Kattintson a **[Részletek...]**-re az **[Általános]** lapon, és távolítsa el a bejelölést a "Konfigurációs lap nyomtatása indulásnál" mellől.

A készülék csatlakoztatása a gazdaszámítógéphez a párhuzamos interfész kábel segítségével

Csatlakoztassa a készüléket a gazdaszámítógéphez egy párhuzamos interfész IEEE 1284-nek megfelelő kábel (Önnek kell beszereznie) segítségével.

Kövesse az alábbi lépéseket a készülék gazdaszámítógéphez történő csatlakoztatásához.

- 1** Ellenőrizze, hogy a megfelelő kábellel rendelkezik-e.
- 2** Ellenőrizze, hogy mind a készülék, mind a gazdaszámítógép ki van-e kapcsolva.
- 3** Dugja be a párhuzamos kábel 36 lábú végét a készülék hátsó fedőlapjának jobb oldalán lévő párhuzamos portba.

Referencia

Lásd 9. oldal "A készülék csatlakoztatása" a párhuzamos port helyzetének ellenőrzéséhez.

- 4** Nyomja be a csatlakozó oldalain lévő drótkapcsokat egyszerre, amíg azok bepattannak a helyükre. A kapcsok biztonságosan a helyén tartják a kábelt.
- 5** Dugja be a párhuzamos kábel másik végét a számítógép párhuzamos portjába.

1

Első lépések

1

2. A nyomtató beállítása a hálózathoz

A nyomtató beállítása a hálózathoz a vezérlőpanel segítségével

A kiegészítő Network Interface Board telepítése után állítsa be azt a hálózathoz, a nyomtató vezérlőpaneljének használatával.

Ha a TCP/IP-t használja, ki kell jelölnie az IP címet és az Alhálózati maszkot. Beállíthatja az Átjáró címet is a nyomtató vezérlőpaneljének használatával.

Megjegyzés



- Amikor bekapcsolja a nyomtató hálózati kapcsolóját, eltarthat egy néhány percig a kiegészítő Network Interface Board inicializálása. Ha a "2. Hálózat setup" a következő 4. lépésben ki van szürkítve, várjon néhány percet.

Referencia

A készülék hálózati nyomtatóként történő használatára vonatkozó információkért lásd a "Gyors konfigurációs útmutató"-t, amely PDF fájlként megtalálható a "Operating Instructions for Printer" című CD-ROM-on.

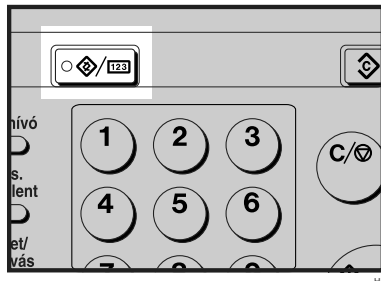
- 1** Nyomja meg a **[Felhasználói eszközök/Számláló]** gombot.



- 2** Nyomja meg a  vagy a  gombot, amíg a következő üzenet megjelenik a kijelzőn.



```
Felh. beállítások:  
5.Nyomtató beállítás
```

- 3** Nyomja meg az **[OK]** gombot.

Az alábbi kijelzés jelenik meg a LCD kijelzőn.

```
Nyomtató beáll-ok:  
1.Munkák ellenorzése
```

A nyomtató beállítása a hálózathoz

- 4** Nyomja meg a  vagy a  gombot, amíg a következő üzenet megjelenik a kijelzőn.

```
Nyomtató beáll-ok:
2.Hálózat setup
```

2

- 5** Nyomja meg az **[OK]** gombot.
Az alábbi kijelzés jelenik meg az érintőképernyőn.

```
Hálózat setup:
1.IP cím
```

- 6** Nyomja meg az **[OK]** gombot.
Az alábbi kijelzés jelenik meg az érintőképernyőn.

```
IP cím:
[0.000.000.000]
```

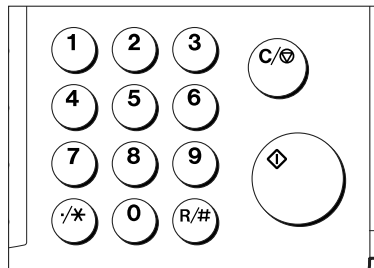

- 7** Állítsa be az IP címet a  vagy  gombbal és a számjegy gombokkal.



 **Megjegyzés**

- Hogy megadhassa az IP címet a nyomtató számára, lépjen kapcsolatba a rendszeradminisztrátorral.
- ① Gépelje be az IP cím három számjegyét, és a kurzor automatikusan továbbmegy a következő beviteli mezőre.

 **Megjegyzés**

-  gomb : Nyomja meg a következő beviteli mezőre való lépéshez.
-  gomb : Nyomja meg az előző beviteli mezőre való visszalépéshez.
Az alábbi kijelzés jelenik meg az érintőképernyőn.

```
IP cím:
[192.0.000.000]
```

Ismételje meg ezeket az eljárásokat az IP cím beállításának befejezéséhez.

Megjegyzés

- [OK]:** Nyomja meg az új beállítások elkészítéséhez és az előző menübe való visszatéréshez.
- [Mégse]:** Nyomja meg az előző menübe történő visszatéréshez, ha mégsem kívánja megváltoztatni az adatokat.

- ② Nyomja meg az **[OK]** gombot.
Az alábbi kijelzés jelenik meg két másodpercig az érintőképernyőn.

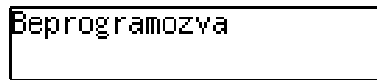

Az IP cím beállítása befejeződik. Ezt követően visszatér az előző kijelzésre.

- ③ Nyomja meg a **[↶]** vagy a **[↷]** gombot, hogy megjelenjen az "Subnet Mask" és az "Gateway cím" kijelzés, majd állítsa be az "Subnet Mask"-ot és az "Gateway cím"-et ha szükséges, ugyanazt az eljárást követve, mint az IP cím beállításánál.

Cím**Subnet Mask**

Egy szám, amit matematikai "maszk"-ként vagy egy IP cím elrejtésére használtak a hálózaton a cím azon részeinek eltüntetésére, amelyek egyformák a hálózat minden készüléke számára.

Gateway cím

Az átjáró egy csatlakozási vagy átváltási pont, amely összeköt két hálózatot. Az átjáró cím az útvonal kijelölő vagy a központi számítógép számára használható átjáróként.

Megjegyzés

- A címekhez jutáshoz lépjen kapcsolatba a rendszeradminisztrátorral.

Referencia

A hálózati beállításokra vonatkozó további információkért lásd a "Gyors konfigurációs útmutató"-t, amely PDF fájlként megtalálható a "Printer Driver and Utilities" című CD-ROM-on.

A nyomtató beállítása a hálózathoz

2

3. A Nyomtató-meghajtó program és szoftver telepítése

Ez a kézikönyv feltételezi, hogy Ön járatos az általános Windows műveletek végrehajtásában. Ha mégsem, nézze meg a részletekhez a Windows-hoz járó dokumentációt.

Telepítési módszer

Az alábbi táblázat mutatja, hogyan kell telepíteni a Nyomtató-meghajtó programokat és szoftvert.

	Automatikus futtatás ^{*1}			Nyomtató hozzáadása varázsló
	Tipikus ^{*2}	Hálózati ^{*3}	Egyedi ^{*4}	
PCL 6 nyomtató-meghajtó program	<input type="radio"/>	<input type="radio"/>	<input type="radio"/>	
PCL 5e nyomtató-meghajtó program			<input type="radio"/>	
PostScript nyomtató-meghajtó program				<input type="radio"/>
Agfa Font Manager			<input type="radio"/>	
SmartNetMonitor for Admin			<input type="radio"/>	
SmartNetMonitor for Client		<input type="radio"/>	<input type="radio"/>	

^{*1} Az alkalmazható operációs rendszerek a következők: Windows 95/98/Me, Windows 2000, Windows NT 4.0

^{*2} A legtöbb felhasználó számára ajánlott.

^{*3} Hálózati nyomtatást használók számára ajánlott.

^{*4} Szakértő felhasználók számára ajánlott.

Referencia

További információkért a nyomtató-meghajtó programokról lásd 2. oldal *"Nymtató-meghajtó programok a készülékhez"*. A nyomtató-meghajtó programok telepítéséhez lásd 22. oldal *"A PCL 6/5e nyomtató-meghajtó program telepítése"* vagy 26. oldal *"A PostScript nyomtató-meghajtó program telepítése"*.

További információkat a szoftverekről és szervizprogramokról lásd 3. oldal *"A CD-ROM-on lévő szoftverek és segédprogramok"*.

Fontos

- Ennek a telepítésnek a megkezdése előtt zárjon be minden dokumentumot és alkalmazást. Hálózati környezetben bizonyosodjon meg arról, hogy a bejelentkezett felhasználók megszüntették a kapcsolatot. Feltétlenül tegye ezt meg, nehogy zavart okozzon más felhasználónak!
- Egy nyomtató-meghajtó program telepítését követően újra kell indítani a számítógépet.

Megjegyzés

- Ha a "plug and play" funkció elindul, kattintson a **[Mégse]** gombra az **[Új készülék telepítése]**, **[Eszközmeghajtó varázsló]** vagy az **[Új készülék telepítése varázsló]** párbeszéd ablakban, majd helyezze be a CD-ROM-ot. Az **[Új készülék telepítése]**, **[Eszközmeghajtó varázsló]** vagy az **[Új készülék telepítése varázsló]** párbeszéd ablak a Windows 95/98/Me vagy Windows 2000 rendszer verzió függvényében jelenik meg.
- A megfelelő nyelvet használhatja a CD-ROM-on: ENGLISH (angol), DEUTSCH (német), FRANCAIS (francia), ITALIANO (olasz), ESPANOL (spanyol), NEDRLNDS (holland), NORSK (norvég), DANSK (dán), SVENSKA (svéd), POLSKI (lengyel), PORTUGUS (portugál), SUOMI (finn), MAGYAR (magyar), CESKY (cseh)

3

Telepítés Automatikus futtatással

Telepíteni tudja a PCL nyomtató-meghajtó programot és szoftvert, és könnyen be tudja állítani azokat az Automatikus futtatás használatával.

Kövesse ezeket a lépéseket a PCL nyomtató-meghajtó program és szoftver telepítéséhez Windows 95/98/Me, Windows 2000, Windows NT 4.0-ban.

♥ Korlátozások

- Ha az Ön rendszere Windows 2000 vagy Windows NT 4.0, a nyomtató-meghajtó program Automatikus futtatással történő telepítése a rendszeradminisztrátor jogosultságát igényli. Ha Automatikus futtatással telepít egy nyomtató-meghajtó programot, jelentkezzen be a rendszeradminisztrátor jogosultságával rendelkező azonosító használatával.

3

✎ Megjegyzés

- Az Automatikus futtatás egyes operációs rendszerek beállításainál nem működik automatikusan. Ebben az esetben indítsa el a CD-ROM gyökérfióknyvtárban elhelyezett "INSTTOOL.EXE" programot.
- Ha törölni akarja az Automatikus futtatást, tartsa lenyomva a **[SHIFT]** gombot (ha az Ön rendszere Windows 2000, tartsa lenyomva a bal oldali **[SHIFT]** gombot) a CD-ROM behelyezése közben. Tartsa a **[SHIFT]** gombot lenyomva, amíg a számítógép befejezi a CD-ROM felismerését.

- 1** Zárjon be minden folyamatban lévő alkalmazást.
- 2** Helyezze be a CD-ROM-ot a CD-ROM-meghajtóba.
- 3** Kövesse a képernyőn megjelenő utasításokat.
- 4** A telepítés befejezését követően indítsa újra a számítógépet.
- 5** Állítsa be a kiegészítőket a nyomtató-meghajtó program segítségével.

A PCL 6/5e nyomtató-meghajtó program telepítése

Windows 95/98/Me - A PCL 6/5e Nyomtató-meghajtó program telepítése

3

A nyomtató-meghajtó program telepítése

A PCL 6/5e nyomtató-meghajtó program telepítése. Lásd 21. oldal *“Telepítés Automatikus futtatással”*.

Kétféle PCL nyomtató-meghajtó program, a PCL 6 és a PCL 5e használható ezzel a nyomtatóval. Elsősorban a PCL 6-ot ajánljuk.

Megjegyzés

- Némelyik alkalmazás a PCL 5e nyomtató-meghajtó program telepítését igényli. Ez esetben a PCL 5e-t telepítheti az egyedi telepítés segítségével.

Kiegészítők beállítása

Fontos

- Ha a nyomtató el van látva különböző kiegészítőkkal (pl. Papíradagoló egység vagy Memóriaegység), be kell állítania a kiegészítőket a nyomtató-meghajtó program segítségével.

Megjegyzés

- Ha a kiegészítőket állítja be, a Nyomtató tulajdonságok párbeszéd ablakot a Windows-ból kell megnyitnia. Nem tud beállítani kiegészítőket, ha a Nyomtató tulajdonságok párbeszéd ablakot egy alkalmazásból nyitja meg.

1 Kattintson a [Start] -ra a tálcán, helyezze a kurzort a [Beállítások]-ra, majd kattintson a [Nyomtatók]-ra.

A [Nyomtatók] ablak jelenik meg.

2 Kattintson annak a nyomtatónak az ikonjára, amit használni kíván.

3 A [Fájl] menüben kattintson a [Tulajdonságok]-ra.

A nyomtató tulajdonságok jelennek meg.

4 Kattintson a [Kellékek]-re.

5 Válassza ki a kiegészítőket, amelyeket telepített a [Kiegészítők] csoportból.

6 Kattintson az [OK] gombra.

Windows 2000 - PCL 6/5e Nyomtató-meghajtó program telepítése

A nyomtató-meghajtó program telepítése

Korlátozások

- A nyomtató-meghajtó program Automatikus futtatással történő telepítése a rendszeradminisztrátor jogosultságát igényli. Ha Automatikus futtatással telepít egy nyomtató-meghajtó programot, jelentkezzen be a rendszeradminisztrátor jogosultságával rendelkező azonosító használatával.

Telepítse a nyomtatót a korábban leírt lépéseknek megfelelően. Lásd 21. oldal *“Telepítés Automatikus futtatással”*.

Kétféle PCL nyomtató-meghajtó program, a PCL 6 és a PCL 5e használható ezzel a nyomtatóval. Elsősorban a PCL 6-ot ajánljuk.

Megjegyzés

- Némelyik alkalmazás a PCL 5e nyomtató-meghajtó program telepítését igényli. Ez esetben a PCL 5e-t telepítheti az egyedi telepítés segítségével.

Megjegyzés

- A telepítés során a **[Digitális aláírást nem talál]** párbeszéd ablak jelenhet meg. Ebben az esetben kattintson az **[Igen]**-re a telepítés folytatásához.

Ha a Windows 95/98/Me valamelyik nyomtató-meghajtó program helyét kéri, válasszon egyet a CD-ROM-on található alábbi mappák közül:

- PCL 6
 \DRIVERS\PCL6\WIN9X_ME\(\Nyelv)\DISK1\
- PCL 5e
 \DRIVERS\PCL5E\WIN9X_ME\(\Nyelv)\DISK1\

Ha a Windows NT 4.0 valamelyik meghajtó program helyét kéri, válasszon egyet a CD-ROM-on található alábbi mappák közül:

- PCL 6
 \DRIVERS\PCL6\NT4\(\Nyelv)\DISK1\
- PCL 5e
 \DRIVERS\PCL5E\NT4\(\Nyelv)\DISK1\

Kiegészítők beállítása

Korlátozások

- A nyomtató beállításaiával kapcsolatos változtatás a nyomtató-felügyelő jogosultságát igényli. A rendszeradminisztrátorok és a fő felhasználók csoportjainak tagjai a nyomtató-felügyelő jogosultságával alapbeállítás szerint rendelkeznek. Amikor beállít egy opciót, jelentkezzen be a nyomtató-felügyelő jogosultságával rendelkező azonosító használatával.

Fontos

- Ha a nyomtató el van látva különböző kiegészítővel (pl. Papíradagoló egység vagy Memóriaegység), be kell állítania a kiegészítőket a nyomtató-meghajtó program segítségével.

Megjegyzés

- Ha a kiegészítőket állítja be, a Nyomtató tulajdonságok párbeszéd ablakot a Windows-ból kell megnyitnia. Nem tud beállítani kiegészítőket, ha a Nyomtató tulajdonságok párbeszéd ablakot egy alkalmazásból nyitja meg.

3

- 1** Kattintson a [Start] -ra a tálcán, helyezze a kurzort a [Beállítások]-ra, majd kattintson a [Nyomtatók]-ra.

A [Nyomtatók] ablak jelenik meg.

- 2** Kattintson annak a nyomtatónak az ikonjára, amit használni kíván.

- 3** A [Fájl] menüben kattintson a [Tulajdonságok]-ra.

A nyomtató tulajdonságok jelennek meg.

- 4** Kattintson a [Kellékek]-re.

- 5** Válassza ki a kiegészítőket, amelyeket telepített a [Kiegészítők] csoportból.

- 6** Kattintson az [OK] gombra.

Windows NT 4.0 - A PCL 6/5e Nyomtató-meghajtó program telepítése

A nyomtató-meghajtó program telepítése

Korlátozások

- A nyomtató-meghajtó program Automatikus futtatással történő telepítése a rendszeradminisztrátor jogosultságát igényli. Ha Automatikus futtatással telepít egy nyomtató-meghajtó programot, jelentkezzen be a rendszeradminisztrátor jogosultságával rendelkező azonosító használatával.

Telepítse a nyomtatót a korábban leírt lépéseknek megfelelően. Lásd 21. oldal "Telepítés Automatikus futtatással".

Kétféle PCL nyomtató-meghajtó program, a PCL 6 és a PCL 5e használható ezzel a nyomtatóval. Elsősorban a PCL 6-ot ajánljuk.

Megjegyzés

- Némelyik alkalmazás a PCL 5e nyomtató-meghajtó program telepítését igényli. Ez esetben a PCL 5e-t telepítheti az egyedi telepítés segítségével.

Ha a Windows 95/98/Me valamelyik nyomtató-meghajtó program helyét kéri, válasszon egyet a CD-ROM-on található alábbi mappák közül:

- PCL 6
 \DRIVERS\PCL6\WIN9X_ME\Nyelv\DISK1\
- PCL 5e
 \DRIVERS\PCL5E\WIN9X_ME\Nyelv\DISK1\

3

Kiegészítők beállítása**Korlátozások**

- A nyomtató beállításainak megváltoztatása a teljes hozzáférés jogosultságát igényli. A rendszeradminisztrátorok, a szerverkezelők, nyomtatókezelők és a fő felhasználók csoportjának tagjai alapbeállításként rendelkeznek a teljes hozzáférés jogosultságával. Amikor beállít egy opciót, jelentkezzen be a teljes hozzáférés jogosultságával rendelkező azonosító használatával.

Fontos

- Ha a nyomtató el van látva különböző kiegészítőkkal (pl. Papíradagoló egység vagy Memóriaegység), be kell állítania a kiegészítőket a nyomtató-meghajtó program segítségével.

Megjegyzés

- Ha a kiegészítőket állítja be, a Nyomtató tulajdonságok párbeszéd ablakot a Windows-ból kell megnyitnia. Nem tud beállítani kiegészítőket, ha a Nyomtató tulajdonságok párbeszéd ablakot egy alkalmazásból nyitja meg.

1 Kattintson a [Start] -ra a tálcán, helyezze a kurzort a [Beállítások]-ra, majd kattintson a [Nyomtatók]-ra.

A [Nyomtatók] ablak jelenik meg.

2 Kattintson annak a nyomtatónak az ikonjára, amit használni kíván.

3 A [Fájl] menüben kattintson a [Tulajdonságok]-ra.

A nyomtató tulajdonságok jelennek meg.

4 Kattintson a [Kellékek]-re.

5 Válassza ki a kiegészítőket, amelyeket telepített a [Kiegészítők] csoportból.

6 Kattintson az [OK] gombra.

A PostScript nyomtató-meghajtó program telepítése

Ez a fejezet leírja az alapvető utasításokat a PostScript nyomtató-meghajtó program telepítéséhez. A tényleges művelet különböző lehet az operációs rendszertől függően. Kövesse az alábbi műveleteket.

Fontos

- Amikor a nyomtató-meghajtó programot a legutolsó verzió telepítése szerint módosítja, törölni kell a korábbi verziót, ha létezett. Lásd "A Nyomtató-meghajtó program és szoftver eltávolítása" a "Nymtató kézikönyv 2"-ben.

3

Windows 95/98/Me - A PostScript nyomtató-meghajtó program telepítése

A nyomtató-meghajtó program telepítése

- Fejessen be minden folyamatban lévő alkalmazást.
- Kattintson a [Start] -ra a tálcán, helyezze a kurzort a [Beállítások]-ra, majd kattintson a [Nymtatók]-ra.
A [Nymtatók] ablak jelenik meg.
- Kattintson kétszer a [Nymtatók hozzáadása] ikonra.
A [Nymtató-telepítő varázsló] elindul.
- Kattintson a [Következő]-re.
- Ellenőrizze a [Helyi nyomtató]-t és kattintson a [Következő]-re.
Egy párbeszéd ablak jelenik meg a nyomtató-gyártó és a modellnév kiválasztásához.
- Kattintson a [Saját lemez]-re.
Egy párbeszéd ablak jelenik meg a nyomtató-meghajtó program lemezről történő telepítéséhez.
- Tartsa a [SHIFT] gombot lenyomva és helyezze be a CD-ROM-ot a CD-ROM-meghajtóba. Tartsa a [SHIFT] gombot lenyomva, amíg a számítógép befejezi a CD-ROM felismerését.
Ha az Automatikus futtatás program elindul, kattintson a [Mégse] gombra.
- Kattintson a [Böngésző]-re.
- Használja a [Meghajtók:] lista ablakot a CD-ROM-meghajtó kiválasztásához.

10 A [Mappák:] ablakban kattintson kétszer a [PS]-re és a [WIN9X_ME]-re. Ezt követően kattintson kétszer az operációs rendszer megfelelő nyelvének mappájára. Végül kattintson az [OK]-ra.

11 Kattintson az [OK]-ra.

Megjelenik egy nyomtató modellt kiválasztó párbeszéd ablak.

12 Kattintson a kiválasztáshoz annak a nyomtatónak a nevére, amelynek a meghajtó programját telepíteni kívánja, majd ezután kattintson a [Következő]-re.

Egy párbeszéd ablak jelenik meg a nyomtató csatlakozó kiválasztásához.

13 Az [Elérhető csatlakozók:] ablakban kattintson a [Nyomtató csatlakozó] kiválasztásához, majd kattintson a [Következő]-re.

Egy párbeszéd ablak jelenik meg a nyomtató nevének megválasztásához.

14 Változtassa meg a nyomtató nevét, ha kívánja, majd kattintson a [Következő]-re.

15 Válassza ki, hogy ki akar-e nyomtatni egy tesztoldalt vagy sem, majd ezután kattintson a [Befejezés]-re.

16 Ha a számítógép megkérdezi, akarja-e újraindítani a Windows-t, válassza az [Igen]-t. Ha nem kérdezi meg, indítsa újra a Windows-t a telepítés befejezését követően.

Fontos

- Ha a nyomtató el van látva különböző kiegészítőkkal (pl. Papíradagoló egység vagy Memóriaegység), be kell állítania a kiegészítőket a nyomtató-meghajtó program segítségével.

Kiegészítők beállítása

1 Kattintson a [Start] -ra a tálcán, helyezze a kurzort a [Beállítások]-ra, majd kattintson a [Nyomtatók]-ra.

A [Nyomtatók] ablak jelenik meg.

2 Kattintson annak a nyomtatónak az ikonjára, amit használni kíván.

3 A [Fájl] menüben kattintson a [Tulajdonságok]-ra.

A nyomtató tulajdonságok jelennek meg.

4 Kattintson a [Kellékek]-re.

5 Válassza ki a kiegészítőket, amelyeket telepített a [Kiegészítők] csoportból.

6 Kattintson az [OK]-ra.

Windows 2000 - A PostScript nyomtató-meghajtó program telepítése

A nyomtató-meghajtó program telepítése

3

♥ Korlátozások

- A nyomtató-meghajtó program telepítése a rendszeradminisztrátor jogosultságát igényli. Ha telepít egy nyomtató-meghajtó programot, jelentkezzen be a rendszeradminisztrátor jogosultságával rendelkező azonosító használatával.

1 Fejessen be minden folyamatban lévő alkalmazást.

2 Kattintson a [Start] -ra a tálcán, helyezze a kurzort a [Beállítások]-ra, majd kattintson a [Nyomtatók]-ra.

A [Nyomtatók] ablak jelenik meg.

3 Kattintson kétszer a [Nyomtatók hozzáadása] ikonra.

A [Nyomtató-telepítő varázsló] elindul.

4 Kattintson a [Következő]-re.

5 Ellenőrizze a [Helyi nyomtató]-t és kattintson a [Következő]-re.

Egy párbeszéd ablak jelenik meg a nyomtató csatlakozó kiválasztásához.

6 Válassza ki a használni kívánt csatlakozó ellenőrző ablakát, majd kattintson a [Következő]-re.

Egy párbeszéd ablak jelenik meg a nyomtató-gyártó és a modellnév kiválasztásához.

7 Kattintson a [Saját lemez]-re.

Egy párbeszéd ablak jelenik meg a meghajtó program lemezről történő telepítéséhez.

8 Tartsa a [SHIFT] gombot lenyomva és helyezze be a CD-ROM-ot a CD-ROM-meghajtóba. Tartsa a [SHIFT] gombot lenyomva, amíg a számítógép befejezi a CD-ROM felismerését.

Ha az Automatikus futtatás program elindul, kattintson a [Mégse] gombra.

9 Változtassa meg a meghajtó nevet a lista ablakban a CD-ROM meghajtó nevére, és kattintson a [Böngésző]-re.

10 A [Mappák:] ablakban kattintson kétszer a [PS]-re és a [WIN2000]-re. Ezt követően kattintson kétszer az operációs rendszer megfelelő nyelvének mappájára. Végül kattintson a [Megnyitás]-ra.

- 11** Kattintson az **[OK]**-ra.
Megjelenik egy nyomtató modellt kiválasztó párbeszéd ablak.
- 12** Kattintson a kiválasztáshoz annak a nyomtatónak a nevére, amelynek a meghajtó programját telepíteni kívánja, majd ezután kattintson a **[Következő]**-re.
Egy párbeszéd ablak jelenik meg a nyomtató nevének megválasztásához.
- 13** Változtassa meg a nyomtató nevét, ha kívánja, majd kattintson a **[Következő]**-re.
Egy párbeszéd ablak jelenik meg a nyomtató megosztásához.
- 14** Válassza ki, hogy meg legyen-e osztva a nyomtató vagy sem, majd kattintson a **[Következő]**-re.
- 15** A következő párbeszéd ablakban megkérdezik Önt, akar-e egy tesztoldalt nyomtatni, válassza a **[Nem]**-et és kattintson a **[Következő]**-re.
Egy párbeszéd ablak jelenik meg a Nyomtató hozzáadása varázsló befejezéséhez.
- 16** Kattintson a **[Befejezés]**-re.
A telepítő átmásolja a nyomtató-meghajtó program fájlt a CD-ROM-ról a számítógép merevlemezére.
✎ Megjegyzés
 - A telepítés során a **[Digitális aláírást nem talál]** párbeszéd ablak jelenhet meg. Ebben az esetben kattintson az **[Igen]**-re a telepítés folytatásához.
 - Nyomtasson egy tesztoldalt a telepítés befejezését követően, majd indítsa újra a Windows-t.
- 17** Ha a számítógép megkérdezi, akarja-e újraindítani a Windows-t, válassza az **[Igen]**-t. Ha nem kérdezi meg, indítsa újra a Windows-t a telepítés befejezését követően.
☀ Fontos
 - Ha a nyomtató el van látva különböző kiegészítővel (pl. Papíradagoló egység vagy Memóriaegység), be kell állítania a kiegészítőket a nyomtató-meghajtó program segítségével.

Kiegészítők beállítása

Korlátozások

- A nyomtató beállításával kapcsolatos változtatás a nyomtató-felügyelő jogosultságát igényli. A rendszeradminisztrátorok és a fő felhasználók csoportjainak tagjai a nyomtató-felügyelő jogosultságával alapbeállítás szerint rendelkeznek. Amikor beállít egy opciót, jelentkezzen be a nyomtató-felügyelő jogosultságával rendelkező azonosító használatával.

3

1 Kattintson a [Start] -ra a tálcán, helyezze a kurzort a [Beállítások]-ra, majd kattintson a [Nyomtatók]-ra.

A [Nyomtatók] ablak jelenik meg.

2 Kattintson annak a nyomtatónak az ikonjára, amit használni kíván.

3 A [Fájl] menüben kattintson a [Tulajdonságok]-ra.

A nyomtató tulajdonságok jelennek meg.

4 Kattintson a [Kellékek]-re.

5 Kattintson az [OK]-ra.

Windows NT 4.0 - A PostScript nyomtató-meghajtó program telepítése

A nyomtató-meghajtó program telepítése

Korlátozások

- A nyomtató-meghajtó program telepítése a rendszeradminisztrátor jogosultságát igényli. Ha telepít egy nyomtató-meghajtó programot, jelentkezzen be a rendszeradminisztrátor jogosultságával rendelkező azonosító használatával.

Fontos

- A Windows NT Server operációs rendszer 4.0 verziót vagy a Windows NT Workstation operációs rendszert tartalmazó CD-ROM szükséges a nyomtató-meghajtó program telepítéséhez.
- Azt ajánljuk, hogy bővítse a Windows NT 4.0 operációs rendszert a 4. vagy későbbi szervizcsomaggal, mielőtt a nyomtató-meghajtó programot telepíti. Vegye fel a kapcsolatot a Windows kereskedelmi képviselőjével a legfrissebb elérhető verzióra vonatkozó információk érdekében.

1 Fejezzen be minden folyamatban lévő alkalmazást.

- 2** Kattintson a **[Start]** -ra a tálcán, helyezze a kurzort a **[Beállítások]**-ra, majd kattintson a **[Nyomtatók]**-ra.
A **[Nyomtatók]** ablak jelenik meg.
- 3** Kattintson kétszer a **[Nyomtatók hozzáadása]** ikonra.
A **[Nyomtató-telepítő varázsló]** elindul.
- 4** Miután meggyőződött róla, hogy a **[Saját gép]** kiegészítő lett kiválasztva, kattintson a **[Következő]**-re.
Egy párbeszéd ablak jelenik meg a nyomtató csatlakozó kiválasztásához.
- 5** Válassza ki a használni kívánt csatlakozó ellenőrző ablakát, majd kattintson a **[Következő]**-re.
Egy párbeszéd ablak jelenik meg a nyomtató-gyártó és a modellnév kiválasztásához.
- 6** Kattintson a **[Saját lemez]**-re.
Egy párbeszéd ablak jelenik meg a meghajtó program lemezről történő telepítéséhez.
- 7** Tartsa a **[SHIFT]** gombot lenyomva és helyezze be a CD-ROM-ot a CD-ROM-meghajtóba. Tartsa a **[SHIFT]** gombot lenyomva, amíg a számítógép befejezi a CD-ROM felismerését.
Ha az Automatikus futtatás program elindul, kattintson a **[Mégse]** gombra.
- 8** Változtassa meg a meghajtó nevet a lista ablakban a CD-ROM meghajtó nevére, és kattintson a **[Böngésző]**-re.
- 9** A **[Mappák:]** ablakban kattintson kétszer a **[PS]**-re és a **[NT4]**-re. Ezt követően kattintson kétszer az operációs rendszer megfelelő nyelvének mappájára. Végül kattintson a **[Megnyitás]**-ra.
- 10** Kattintson az **[OK]**-ra.
Megjelenik egy nyomtató modellt kiválasztó párbeszéd ablak.
- 11** Kattintson a kiválasztáshoz annak a nyomtatónak a nevére, amelynek a meghajtó programját telepíteni kívánja, majd ezután kattintson a **[Következő]**-re.
Egy párbeszéd ablak jelenik meg a nyomtató nevének megválasztásához.
- 12** Változtassa meg a nyomtató nevét, ha kívánja, majd kattintson a **[Következő]**-re.
Egy párbeszéd ablak jelenik meg a nyomtató megosztásához.
- 13** Válassza ki, hogy meg legyen-e osztva a nyomtató vagy sem, majd kattintson a **[Következő]**-re.

A Nyomtató-meghajtó program és szoftver telepítése

14 A következő párbeszéd ablakban megkérdezik Önt, akar-e egy tesztoldalt nyomtatni, válassza a **[Nem]**-et és kattintson a **[Befejezés]**-re.

A telepítő átmásolja a nyomtató-meghajtó program fájlt a CD-ROM-ról a számítógép merevlemezére.

 **Megjegyzés**

- Nyomtasson egy tesztoldalt a telepítés befejezését követően, majd indítsa újra a Windows-t.

15 Ha a számítógép megkérdezi, akarja-e újraindítani a Windows-t, válassza az **[Igen]**-t. Ha nem kérdezi meg, indítsa újra a Windows-t a telepítés befejezését követően.

3

Kiegészítők beállítása

 **Korlátozások**

- A nyomtató beállításával kapcsolatos változtatás a nyomtató-felügyelő jogosultságát igényli. A rendszeradminisztrátorok és a fő felhasználók csoportjainak tagjai a nyomtató-felügyelő jogosultságával alapbeállítás szerint rendelkeznek. Amikor beállít egy opciót, jelentkezzen be a nyomtató-felügyelő jogosultságával rendelkező azonosító használatával.

 **Fontos**

- Ha a nyomtató el van látva különböző kiegészítővel (pl. Papíradagoló egység vagy Memóriaegység), be kell állítania a kiegészítőket a nyomtató-meghajtó program segítségével.

1 Kattintson a **[Start]** -ra a tálcán, helyezze a kurzort a **[Beállítások]**-ra, majd kattintson a **[Nyomtatók]**-ra.

A **[Nyomtatók]** ablak jelenik meg.

2 Kattintson annak a nyomtatónak az ikonjára, amit használni kíván.

3 A **[Fájl]** menüben kattintson a **[Tulajdonságok]**-ra.

A nyomtató tulajdonságok jelennek meg.

4 Kattintson a **[Kellékek]**-re.

5 Válassza ki a kiegészítőket, amelyeket telepített a **[Kiegészítők]** csoportból.

6 Kattintson az **[OK]**-ra.

Az Adobe PageMaker 6.0 vagy 6.5 verzió használata

Ha a nyomtatót Windows 95/98/Me, Windows 2000, Windows NT 4.0 alatt az Adobe PageMaker-rel használja, le kell másolnia a PPD fájlt a PageMaker mappába.

A PPD fájl egy fájl ".ppd" kiterjesztéssel. A "DRIVERS\PS\WIN9X_ME\Nyelv\DISK1\" mappában van a CD-ROM-on.

A [WIN9X_ME] mappa a [PS] mappán belül van a Windows 95/98/Me operációs rendszer számára. Ezen a szinten az Ön által használt operációs rendszernek megfelelő mappát használja.

A harmadik mappa, a "(Nyelv)", helyettesíthető a megfelelő nyelv nevével.

Másolja be ezt a fájlt a PageMaker mappába.

A PageMaker 6.0 telepítéséhez szükséges mappa a "C:\PM6\RSRC\PPD4", míg a PageMaker 6.5 telepítéséhez szükséges könyvtár a "C:\PM65\RSRC\USENGLISH\PPD4". A "USENGLISH" különbözhet az Ön nyelv választásától függően.

Referencia

További információkat a nyelv megnevezéséről lásd 21. oldal "Telepítés Automatikus futtatással".

Macintosh

Macintosh - A PPD fájl telepítése

Használhatja a LaserWriter nyomtató-meghajtó programot, ami a Macintosh-hoz jár, ha Macintosh-ról nyomtat. Mindemellett, ha a LaserWriter nyomtató-meghajtó programot használja, nem tudja használni a nyomtató egyedi funkcióit. A nyomtató egyedi funkciói egy PPD fájl telepítésével használhatók.

3

Megjegyzés

- A Macintosh-hoz használatos LaserWriter nyomtató-meghajtó program nem jár ehhez a nyomtatóhoz. Használja a megfelelő nyomtató-meghajtó programot, ami az Ön által használt Macintosh-hoz jár.
- A további információkért a LaserWriter 8 nyomtató-meghajtó program funkcióiról lásd az operációs rendszerhez járó dokumentációt.

A PPD fájl telepítése

- 1** Indítsa el a Macintosh-t.
- 2** Kattintson kétszer a merevlemez ikonjára annak megnyitásához.
- 3** Nyissa meg a [Bővítések] mappát a [Rendszermappa]-ban, kétszer rákattintva.
- 4** Helyezze be a CD-ROM-ot a CD-ROM-meghajtóba.
A CD-ROM ikonja jelenik meg.
- 5** Kattintson kétszer a CD-ROM ikonra.
Megjelenik a CD-ROM tartalma.
- 6** Kattintson kétszer a CD-ROM [Nyomtató leírások] mappájára, majd kattintson kétszer a megfelelő nyelv nevével rendelkező mappára, annak megnyitásához.
- 7** Húzza a nyomtató PPD fájlját és helyezze be a [Nyomtató leírások] mappába a [Bővítések] mappán belül a Macintosh merevlemezen.
A PPD fájl telepítve lett.
- 8** Húzza a CD-ROM ikonját és helyezze a [Lomtár]-ba a CD-ROM kivételéhez.
Ezzel befejezi a PPD fájl telepítését.

A PPD fájl beállítása

Előkészítés

Bizonyosodjon meg arról, hogy a nyomtató csatlakoztatva van egy AppleTalk hálózathoz, mielőtt elvégzi a következőket.

- 1** Az Apple menüben válassza a [Kiválasztó]-t.
- 2** Kattintson a [LaserWriter 8] ikonra.
- 3** A [PostScript nyomtató kiválasztása] listában kattintson a használni kívánt nyomtató nevére.
- 4** Kattintson a [Létrehoz]-ra.
- 5** Kattintson a használni kívánt nyomtató kiválasztásához, majd kattintson a [Kiválasztás]-ra.
A PPD fájl be van állítva és a LaserWriter 8 ikon megjelenik a listában a nyomtató neve mellett bal oldalon. Ezután kövesse a 35. oldal *“Kiegészítők beállítása”*-on lévő eljárást a kiegészítők beállításához, vagy zárja be a [Kiválasztó] párbeszéd ablakot.

3

Kiegészítők beállítása

- 1** Az Apple menüben válassza a [Kiválasztó]-t.
- 2** Kattintson a [LaserWriter 8] ikonra.
- 3** A [PostScript nyomtató kiválasztása] listában kattintson a használni kívánt nyomtató nevére, majd kattintson a [Beállítás]-ra.
- 4** Kattintson az [Összeállít]-ra.
A kiegészítők listája jelenik meg.
- 5** Válassza ki a beállítani kívánt kiegészítőt és jelölje meg a számára megfelelő beállítást.
 Megjegyzés
 Ha a beállítani kívánt kiegészítő nem jelenik meg, a PPD fájl nem megfelelően lett beállítva. Ellenőrizze, hogy a PPD fájl neve látható-e a párbeszéd ablakban.
- 6** Kattintson az [OK]-ra.
A kiegészítők listája bezárul.
- 7** Kattintson az [OK]-ra.
A [Kiválasztó] párbeszéd ablak jelenik meg.
- 8** Zárja be a [Kiválasztó] párbeszéd ablakot.

35

TÁRGYMUTATÓ

10BASE-T/100BASE-TX, 9

A

Agfa Font Manager, 3
Alhálózati maszk, 17
Átjáró cím, 17
Automatikus futtatás, 21

F

Felhasználói eszközök/Számláló
gomb, 5

H

Hálózati csatlakozások, 10
Hálózati interfész kábel, 11
Hálózati kapcsoló, 6

K

Kezelőpanel, 5
kiegészítők, beállítás
 Macintosh, 35
 Windows 2000, 30
 Windows 95/98/Me, 27
 Windows NT 4.0, 32
Kijelzők, 5
Közvetlen kapcsolat és Kapcsolaton
 kívül, 6
Közvetlen kapcsolat/Kapcsolaton kívül
 gomb, 6

L

Laptovábbítás gomb, 5
LCD kijelző, 5, 6

M

Macintosh
 kiegészítők beállítása, 35
 PostScript, telepítés, 34
Mégse gomb, 5
Művelet-megszakítás gomb, 5

N

nyomtató-meghajtó program, 2
Nyomtató üzemmód gombja, 5

P

PageMaker 6.0 vagy 6.5, 33
Párhuzamos kábel, 10, 13
Párhuzamos port, 9
PCL 5e, 2
PCL 6, 2
PCL 6/5e
 Windows 2000, Telepítés, 23
 Windows 95/98/Me, Telepítés, 22
 Windows NT 4.0, Telepítés, 24
PostScript, 3
 Macintosh, telepítés, 34
 Windows 2000, telepítés, 28
 Windows 95/98/Me, telepítés, 26
 Windows NT 4.0, telepítés, 30
PostScript nyomtató-meghajtó program,
 telepítés, 26
PPD, 34, 35

S

SmartNetMonitor for Admin, 3
SmartNetMonitor for Client, 3
Számjegy gombok, 6

W

Windows 2000
 kiegészítők beállítása, 30
 PCL 6/5e, Telepítés, 23
 PostScript, telepítés, 28
Windows 95/98/Me
 kiegészítők beállítása, 27
 PCL 6/5e, Telepítés, 22
 PostScript, telepítés, 26
Windows NT 4.0
 kiegészítők beállítása, 32
 PCL 6/5e, Telepítés, 24
 PostScript, telepítés, 30